



운전하시기 전에 반드시 이 사용설명서를 읽어주십시오.

사용설명서

CB650R E-Clutch / CBR650R E-Clutch



혼다 모터사이클을 구입해 주셔서 감사합니다.

안전에 유의하여 쾌적한 모터사이클 라이프를 즐기십시오.

모터사이클 인도에 관하여

★ 구입하신 후, 혼다 판매점에서 사용설명서와 함께 "정비 노트"를 수령하고 아래의 설명을 들어 주십시오.

- 모터사이클의 올바른 취급방법
- 보증내용 및 보증기간
- 점검·정비에 관하여
- 차량수령서·보증서 수령서의 기입·날인

배출가스 규제에 관하여

★ 이 모터사이클은 대한민국 대기환경 보존법에 의한 배출가스 규제에 적합합니다.

운전면허에 관하여

★ 이 모터사이클을 일반 공공 도로에서 운전하기 위해서는 운전면허가 필요합니다. 자신의 면허로 운전할 수 있는지 먼저 확인해 주십시오.

- 모터사이클 배기량: **649 cm³(cc)**
- 배기량에 따라 필요한 면허가 달라집니다.

★ 이 모터사이클의 승차 정원은 운전자를 포함하여 2명입니다.

이 설명서는 차량의 영구적인 부분으로 간주되어야 하며,
차량 양도 시 함께 인도해야 합니다.

이 설명서에는 출판 전의 최신 제작 정보가 포함되어 있습니다.
Honda Motor Co., Ltd.는 사전 통지 없이 언제든지
그 내용을 변경할 수 있으며 통지에 대한 어떠한 의무도 없습니다.

서면 허가 없이는 이 설명서의 어떠한 부분도 복제할 수 없습니다.

이 사용설명서에 수록된 차량 그림은 실제 차량과 일치하지 않을 수 있습니다.

Honda 차량을 구입해 주셔서 감사합니다.
Honda 차량을 선택함으로써 전세계 Honda 고객들과 함께 명성 높은 Honda 제품의 우수한 품질을 누리실 수 있게 됩니다.

주행의 즐거움과 안전을 위해 다음 사항을 준수해 주십시오.

- 이 사용설명서를 주의 깊게 읽으시기 바랍니다.
- 이 설명서에 수록된 모든 권장사항과 절차를 준수하십시오.
- 이 설명서와 차량에 안내되어 있는 안전 메시지에 면밀한 주의를 기울이십시오.
- 이 설명서의 다음 코드는 각 국가를 표시합니다.
- 설명서 안의 도표는 CB650RAC KO 모델을 기준으로 합니다.

국가 코드

코드	국가
CBR650RAC	
III FO, IV FO	대만
KO, II KO	한국
MA, II MA	말레이시아
U, II U	호주, 뉴질랜드
V, II V	베트남
CB650RAC	
III FO	대만
KO	한국
MA	말레이시아
IN	인도네시아
U	호주, 뉴질랜드
V	베트남

* 제원은 국가마다 다를 수 있습니다.

안전에 관한 지침

운전자의 안전은 물론 타인의 안전도 매우 중요합니다. 이 차량을 안전하게 운전하는 것은 중요한 책임입니다.

안전에 관해 올바른 결정을 내릴 수 있도록 이 설명서와 안전 라벨에 작동 절차 및 기타 안전 관련 정보가 제공됩니다.

이 안전 정보는 운전자 또는 타인에게 부상을 입힐 수 있는 잠재적 위험을 경고하기 위한 것입니다.

물론 차량 작동 또는 정비와 관련한 모든 위험을 경고하는 것은 가능하지도 않고 효과적이지도 않습니다. 따라서 스스로 올바른 판단을 내릴 수 있어야 합니다.

중요한 안전 정보는 다음과 같이 다양한 형태로 제공됩니다.

- 차량에 부착된 안전 라벨
- 안전 메시지 앞에 표시되는 안전 경보 기호 와 3가지 신호 용어인 위험, 경고 또는 주의 각각의 의미는 다음과 같습니다.

위험

지침을 준수하지 않을 경우 사망하거나 중상을 입게 됩니다.

경고

지침을 준수하지 않을 경우 사망하거나 중상을 입을 수 있습니다.

주의

지침을 준수하지 않을 경우 부상을 입을 수 있습니다.

다른 중요한 정보는 다음과 같은 표제로 제공됩니다.

참조 본 정보는 차량이나 다른 재산 또는 환경의 손상을 방지하기 위한 정보입니다.

목차

차량 안전 2페이지

작동 안내 18페이지

점검유지 107페이지

문제해결 146페이지

정보 162페이지

제원 178페이지

차량 안전

이 섹션에서는 안전한 차량 주행에 관한 중요 정보를 설명합니다.
이 섹션을 주의 깊게 읽어 주십시오.

안전 지침	3페이지
이미지 라벨	6페이지
안전 주의사항	10페이지
주행 시 주의사항	11페이지
액세서리 및 개조	16페이지
적재	17페이지

안전 지침

안전을 위해 다음 지침을 준수하십시오.

- 이 설명서에 명시된 모든 정기 점검을 실시하십시오.
- 연료 보충 시에는 먼저 엔진을 정지하고 스파크 및 불꽃에서 멀리 떨어진 상태에서 연료를 보충하십시오.
- 일부 또는 전체가 밀폐된 공간에서는 엔진을 작동하지 마십시오. 배기 가스 내 유독성 일산화탄소로 인해 사망할 위험이 있습니다.

항상 헬멧을 착용하십시오.

헬멧과 보호복이 머리 및 기타 부위의 부상의 횡수 및 정도를 현저하게 줄여준다는 것은 입증된 사실입니다. 그러므로 공인된 헬멧과 보호복을 항상 착용하십시오. ➤ 10페이지

주행 전 주의사항

신체적, 정신적으로 건강하고 술이나 약물을 복용하지 않은 상태로 주행해야 합니다. 운전자와 동승자가 모두 공인된 헬멧과 보호복을 착용했는지 확인하십시오.

동승자에게 시트 스트랩이나 운전자의 허리를 단단히 붙잡고, 회전할 때는 운전자에게 몸을 기대며, 차량 정지 시에도 항상 발을 풋페그에 올려 놓도록 지시하십시오.

주행 연습

다른 차량을 주행해 본 경험이 있는 운전자일지라도 **Honda** 차량의 작동 및 취급 방법을 익히고 차량의 크기와 중량에 친숙해지도록 안전한 장소에서 주행 연습을 하십시오.

방어적 주행

주변의 다른 차량에 항상 주의하고 다른 운전자가 자신을 볼 수 있을 것이라고 가정하지 마십시오. 신속히 정지하거나 피해갈 수 있도록 준비하십시오.

눈에 잘 띄게 하십시오.

특히 야간에 빛을 반사하는 밝은 색 옷을 입고, 다른 운전자가 자신을 잘 볼 수 있도록 위치를 정하며, 방향을 바꾸거나 차선을 변경하기 전에 신호를 보내고, 필요 시에는 손을 올려 자신을 잘 보이게 하십시오.

본인의 한계 내에서 주행하십시오.

절대 개인 능력 이상으로 또는 상황이 허락하는 속도보다 빠르게 주행하지 마십시오. 피로하거나 부주의하면 판단력과 주행 안전성이 떨어질 수 있습니다.

음주 또는 약물 복용 후에는 운전하지 마십시오.

술이나 약물은 운전과 어울리지 않습니다. 한 잔을 마시더라도 변화하는 상황에 반응하는 능력이 저하될 수 있으며, 반응 시간은 음주량에 비례하여 느려집니다. 약물을 복용한 경우도 마찬가지입니다. 그러므로 음주 또는 약물 복용 후 운전하지 말아야 하며, 친구의 이와 같은 행동도 말려야 합니다.

차량을 안전한 상태로 유지하십시오.

차량을 올바르게 관리 점검하고 안전한 주행 상태로 유지하는 것은 매우 중요합니다. 주행하기 전에는 항상 차량을 검사하고 권장하는 모든 점검을 수행하십시오. 절대로 적재 한도를 초과하면 안 되며(▶ 17페이지), 차량을 개조하거나 차량의 안전을 저해하는 액세서리를 부착하지 마십시오(▶ 16페이지).

충돌 사고가 발생한 경우

개인 안전이 최우선입니다. 자신이나 다른 누군가가 부상당했을 경우 부상 정도를 파악한 후 계속해서 주행해도 안전한지 결정하십시오. 필요하다면 긴급 지원을 요청하십시오. 또 다른 사람이나 차량이 사고에 연관되었을 경우 해당 법규 및 규정을 따르십시오.

주행을 계속하기로 결정한 경우에는 먼저 이그니션 스위치를 **○(Off)** 위치로 돌리고 차량의 상태를 확인하십시오. 연료 누출 여부를 점검한 후 중요 너트와 볼트의 조임 상태를 확인하고 핸들바, 컨트롤 레버, 브레이크, 휠 상태를 확인하십시오. 천천히 조심스럽게 주행하십시오.

차량이 당장은 드러나지 않는 손상을 입었을 수 있습니다. 가능한 한 빨리 공인 서비스 센터에서 차량을 철저히 점검받으십시오.

일산화탄소 위험

배기 가스에는 무색, 무취 가스인 유독성 일산화탄소가 함유되어 있습니다. 일산화탄소를 들이 마시면 의식을 잃거나 사망에 이를 수 있습니다.

밀폐된 공간이나 부분적으로 밀폐된 공간에서 엔진을 작동하면 호흡하는 공기에 일산화탄소가 다량 함유될 수 있습니다.

차고 안이나 밀폐된 공간에서는 절대로 차량을 작동하지 마십시오.

⚠ 경고

부분 또는 전체가 밀폐된 공간에서 차량의 엔진을 작동하면 유독성 일산화탄소 가스가 빠르게 축적될 수 있습니다.

무색 무취인 일산화탄소 가스를 들이마시면 이내 의식을 잃거나 사망에 이를 수 있습니다.

환기가 잘 되는 실외에 있을 때에만 차량의 엔진을 작동하십시오.

이미지 라벨

다음 페이지에서는 라벨의 의미를 설명합니다. 일부 라벨은 심각한 부상을 초래할 수 있는 잠재적 위험에 대해 운전자에게 경고합니다. 그 밖의 라벨은 중요한 안전 정보를 제공합니다. 이 정보를 주의 깊게 읽고, 라벨을 떼어내지 마십시오.

라벨이 떨어졌거나 읽기 어려운 상태인 경우, **Honda** 딜러에 라벨 교체를 의뢰하십시오.

각 라벨에는 특정 기호가 있습니다. 각 기호와 라벨의 의미는 다음과 같습니다.



사용설명서에 명시된 지침을 주의 깊게 읽으십시오.



정비 지침서에 명시된 지침을 주의 깊게 읽으십시오. 안전을 위해 차량 정비는 반드시 **Honda** 딜러에 의뢰하십시오.



위험(빨간색 바탕)

지침을 준수하지 않을 경우 사망하거나 중상을 입게 됩니다.

경고(주황색 바탕)

지침을 준수하지 않을 경우 사망하거나 중상을 입을 수 있습니다.

주의(황색 바탕)

지침을 준수하지 않을 경우 부상을 입을 수 있습니다.

III FO, IV FO, U, II U, IN 모델

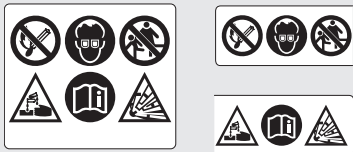

KO, II KO, V, II V 모델



MA, II MA 모델



배터리 라벨

위험

- 배터리를 불꽃 및 스파크로부터 멀리 하십시오. 배터리는 폭발을 유발할 수 있는 폭발 가스를 생성합니다.
- 배터리 취급 시 보안경과 고무 장갑을 착용하십시오. 그렇지 않으면 배터리 전해질로 인해 화상을 입거나 시력을 상실할 수 있습니다.
- 올바른 취급법과 위험에 대해 매우 잘 이해하고 있지 않은 어린이 및 다른 사람들이 배터리를 만지지 못하게 하십시오.
- 희석 황산이 함유되어 있으므로 배터리 전해질을 취급할 때는 극도의 주의를 기울이십시오. 피부나 눈에 닿으면 화상을 입거나 시력을 잃을 수 있습니다.
- 배터리를 취급하기 전에 이 설명서를 정독하고 숙지하십시오. 지침을 준수하지 않으면 부상을 입거나 차량이 손상될 수 있습니다.
- 전해질이 LOWER(하한) 표시 이하인 배터리는 사용하지 마십시오. 폭발이 발생하여 심각한 부상을 유발할 수 있습니다.



라디에이터 캡 라벨 위험

III FO, IV FO, MA, II MA, U, II U 모델

뜨거울 때는 절대 열지 마십시오.
고온 냉각수로 인해 데일 수 있습니다.
릴리프 압력 밸브는 **1.1 kgf/cm²**에서 열리기 시작합니다.

타이어 정보 및 드라이브 체인 라벨

KO, II KO 모델 제외

콜드 타이어 압력:

[운전자만 탑승한 경우]

프런트 250 kPa(2.50 kgf/cm², 36 psi)

리어 290 kPa(2.90 kgf/cm², 42 psi)

[운전자와 동승자가 탑승한 경우]

프런트 250 kPa(2.50 kgf/cm², 36 psi)

리어 290 kPa(2.90 kgf/cm², 42 psi)

체인을 항상 조정하고 윤활유를 도포하십시오.

유격 43~48mm(1.7~1.9 in)

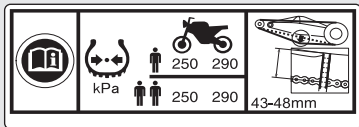

III FO, IV FO, U, II U 모델



IN 모델



안전 경고 라벨

III FO, IV FO, U, II U 모델

안전을 위해 항상 헬멧과 보호복을 착용하십시오.

연료 라벨

무연 휘발유만 사용

에탄올 최대 10% 함유(부피 기준)

IN 모델에만 해당

RON(Research Octane Number) 90 이상

안전 주의사항

- 양손은 항상 핸들바를 잡고 발은 풋페그에 올려 놓은 채 주의해서 주행하십시오.
- 주행 중에 동승자의 손은 시트 스트랩이나 운전자의 허리에, 발은 풋페그에 있어야 합니다.
- 다른 운전자와 운전자 자신의 안전은 물론 동승자의 안전에도 항상 주의하십시오.

보호복

운전자와 동승자는 공인된 헬멧과 보안경, 그리고 눈에 잘 띄는 보호복을 착용해야 합니다. 차량의 부품에 걸릴 수 있으므로 헐렁한 옷은 피해야 합니다. 날씨와 도로 상황에 맞게 방어적으로 주행하십시오.

헬멧

운전자의 머리에 딱 맞는 크기로 눈에 잘 띄고 안전 인증을 받은 헬멧

- 턱끈을 고정한 상태에서 편안하면서도 확실하게 맞아야 합니다.
- 시야를 가리지 않는 안면 보호구 또는 기타 승인받은 보안경

경고

헬멧을 착용하지 않으면 충돌 시 중상 또는 사망의 가능성이 증가합니다.

운전자와 모든 동승자는 항상 공인된 헬멧과 보호복을 착용해야 합니다.

장갑

내마모성이 높은 풀 핑거 가죽 장갑

부츠 또는 라이딩 슈즈

미끄럼 방지 밑창과 발목 보호대를 갖춘 튼튼한 부츠

재킷과 바지

눈에 잘 띄게 하는 보호용 긴 소매 재킷과 내구성 있는 라이딩 팬츠(또는 보호 수트)

주행 시 주의사항**길들이기 기간**

첫 500km(300마일)를 주행하는 동안에는 차량의 향후 신뢰성과 성능을 위해 다음 지침을 준수하십시오.

- 최대 스로틀 출발과 급가속을 피하십시오.
- 급제동과 급격한 저단 변속을 피하십시오.
- 조심스럽게 주행하십시오.

브레이크

다음 지침을 준수하십시오.

- 급제동과 급격한 저단 변속을 피하십시오.
 - ▶ 급제동은 차량의 안정성을 떨어뜨릴 수 있습니다.
 - ▶ 가능한 경우 회전하기 전에 감속하십시오. 그렇게 하지 않으면 미끄러질 위험이 있습니다.
- 접지력이 낮은 노면을 주의하십시오.
 - ▶ 이러한 노면에서는 타이어가 보다 쉽게 미끄러지고 제동 거리가 길어집니다.
- 연속 제동을 피하십시오.
 - ▶ 길고 가파른 경사를 내려갈 때와 같이 반복해서 제동하면 브레이크가 과열되어 효율성이 저하될 수 있습니다. 브레이크를 간헐적으로 사용하면서 엔진 제동을 사용하여 감속하십시오.
- 최대 제동 효율을 위해 프런트 브레이크와 리어 브레이크를 함께 작동하십시오.

I ABS(잠김 방지 브레이크 시스템)

이 모델에는 급제동 시 브레이크가 잠기는 것을 방지하도록 설계된 **ABS(잠김 방지 브레이크 시스템)**가 장착되어 있습니다.

- **ABS**는 제동 거리를 줄여주지 않습니다. 경우에 따라서는 **ABS**로 인해 정지 거리가 길어질 수 있습니다.
- **ABS**는 **10km/h(6마일)** 미만의 속도에서는 작동하지 않습니다.
- 제동 시 브레이크 레버와 페달이 약간 반동할 수 있는데 이는 정상적인 현상입니다.
- **ABS**를 올바르게 작동하기 위해서는 항상 권장하는 프런트/리어 타이어 및 스프로킷을 사용하십시오.

Ⅰ 엔진 제동

스로틀을 해제하면 엔진 제동으로 차량을 감속할 수 있습니다. 추가로 감속하려면 저단 기어로 변속하십시오. 길고 가파른 경사로를 주행할 때는 브레이크를 간헐적으로 사용하면서 엔진 제동을 사용하여 감속하십시오.



Ⅰ 젖은 상태의 노면

젖은 상태의 노면은 미끄러우며 브레이크가 젖어 제동 효과가 저하되므로 노면이 젖은 상태에서 제동할 때는 특히 주의하십시오. 브레이크가 젖은 경우 저속 주행하면서 브레이크를 사용하여 건조시킵니다.

주차

- 단단하고 평평한 노면에 주차합니다.
- 약간 경사진 노면이나 비포장 노면에 주차해야 하는 경우엔 차량이 굴러가거나 넘어지지 않도록 주차하십시오.
- 고온 부품이 가연성 물질과 접촉하지 않도록 하십시오.
- 엔진, 머플러, 브레이크 및 기타 고온 부품은 열이 식을 때까지 만지지 마십시오.
- 도난 방지를 위해 항상 핸들바를 잠그며, 차량만 두고 자리를 비울 때는 반드시 키를 빼서 소지하십시오. 도난 방지 장치의 사용도 권장합니다.

I 사이드 스탠드를 이용한 주차

1. 엔진을 정지시킵니다.
2. 사이드 스탠드를 아래로 밟니다.
3. 차량의 무게가 사이드 스탠드에 실릴 때까지 차량을 천천히 왼쪽으로 기울입니다.
4. 핸들바를 최대한 왼쪽으로 돌립니다.
 - ▶ 핸들바를 오른쪽으로 돌리면 안정성이 떨어져 차량이 넘어질 수 있습니다.
5. 이그니션 스위치를  (Lock) 위치로 돌린 다음 키를 빼냅니다.  83페이지

연료 보충 및 연료 지침

다음 지침을 준수하여 엔진, 연료 시스템과 촉매 장치를 보호하십시오.

- 무연 휘발유만 사용하십시오.
- 권장 옥탄가를 사용하십시오. 옥탄가가 낮은 휘발유를 사용하면 엔진 성능이 저하됩니다.
- 고농도 알코올이 함유된 연료는 사용하지 마십시오.  176페이지
- 오래되거나 오염된 연료를 사용하거나 오일과 휘발유를 섞어 사용하지 마십시오.
- 연료 탱크 내에 먼지나 수분이 유입되지 않게 하십시오.

Honda의 선택 가능한 토크 제어

가속 시 Honda의 선택 가능한 토크 제어(토크 컨트롤)가 리어 휠 회전을 감지하면 이 시스템이 리어 휠에 적용되는 토크의 양을 제한합니다.

토크 컨트롤은 감속 시에는 작동하지 않으므로 엔진 제동에 따른 리어 휠의 미끄러짐은 방지하지 못합니다. 특히 미끄러운 노면에서 주행할 때 스로틀을 갑자기 닫지 마십시오.

토크 컨트롤이 거친 노면 상태나 급격한 스로틀 작동을 보완하지는 않습니다. 스로틀을 작동할 때는 항상 도로와 기상 상태는 물론 본인의 숙련도나 현재 상태를 고려하십시오.

차량이 진창, 눈 또는 모래에 빠진 경우 토크 컨트롤을 일시적으로 끄면 더 쉽게 빠져나올 수 있습니다.

토크 컨트롤을 일시적으로 끄면 비포장도로에서 주행할 때도 제어 및 균형 유지에 도움이 됩니다.

토크 컨트롤의 올바른 작동을 위해 항상 권장 타이어 및 스프로킷을 사용하십시오.

액세서리 및 개조

차량용으로 Honda가 특수 제작한 액세서리 이외의 액세서리를 부착하거나 차량을 원래 구조에서 개조하지 마십시오. 안전성이 저하될 수 있습니다.

또한 차량을 개조하면 보증이 무효화될 수 있으며, 공공 도로 주행 시 법에 저촉될 수도 있습니다. 차량에 액세서리를 부착하기 전에 먼저 안전성과 합법성을 확인하십시오.

⚠ 경고

부적절한 액세서리 장착이나 개조는 중상이나 사망으로 이어지는 충돌 사고를 유발할 수 있습니다.

이 사용설명서의 액세서리 및 개조에 관한 모든 지침을 준수하십시오.

차량을 사용하여 트레일러를 끌거나 차량에 사이드카를 부착하지 마십시오. 이 차량은 이러한 부속장치용으로 설계된 것이 아니며, 이렇게 사용할 경우 차량의 핸들링이 심하게 손상될 수 있습니다.

적재

- 하중이 추가되면 차량의 핸들링, 제동 및 안정성에 영향을 미치기도 합니다. 항상 적재 하중에 적합한 안전 속도로 주행하며 절대로 130km/h(80마일)를 초과하지 마십시오.
- 과적을 금하고 규정된 적재 한도를 준수하십시오.
최대 허용 중량  179페이지
- 모든 화물은 안전하게 균형을 잡아 차량의 중심에 가까운 위치에 묶어 주십시오.
- 라이트나 머플러 근처에 물체를 두지 마십시오.

경고

화물을 과적하거나 잘못 적재하면 사고로 이어져 중상을 입거나 사망할 수 있습니다.

이 설명서의 모든 적재 한도 및 기타 적재 지침을 준수하십시오.

부품 위치

CBR650RAC

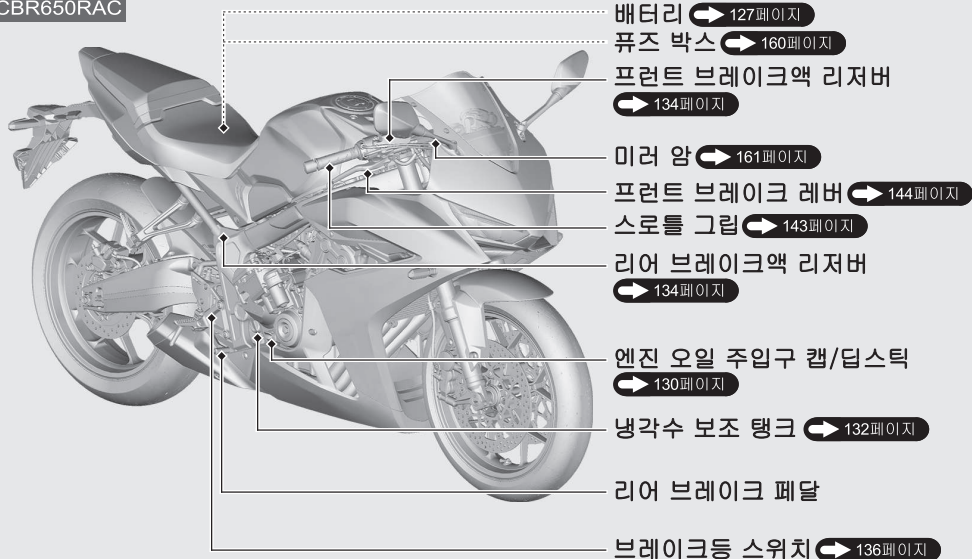

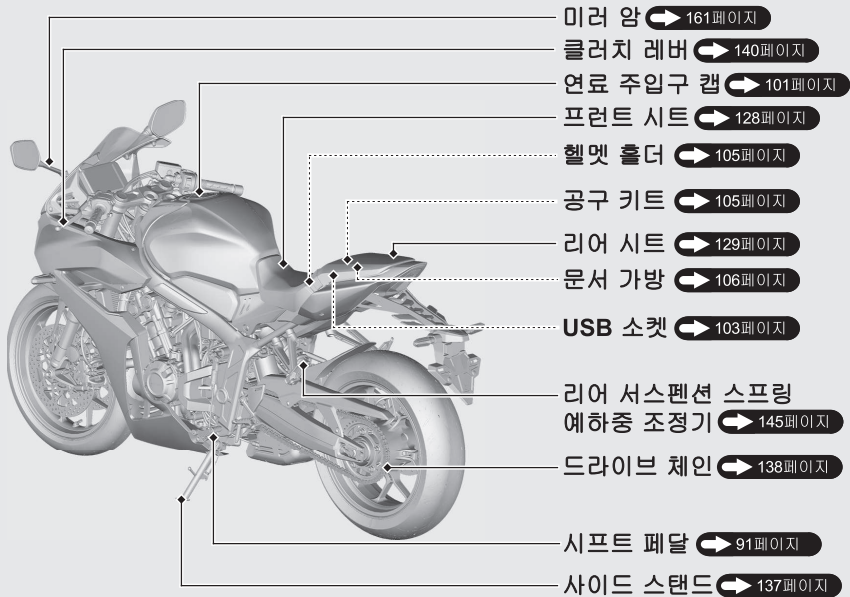

부품 위치(계속)

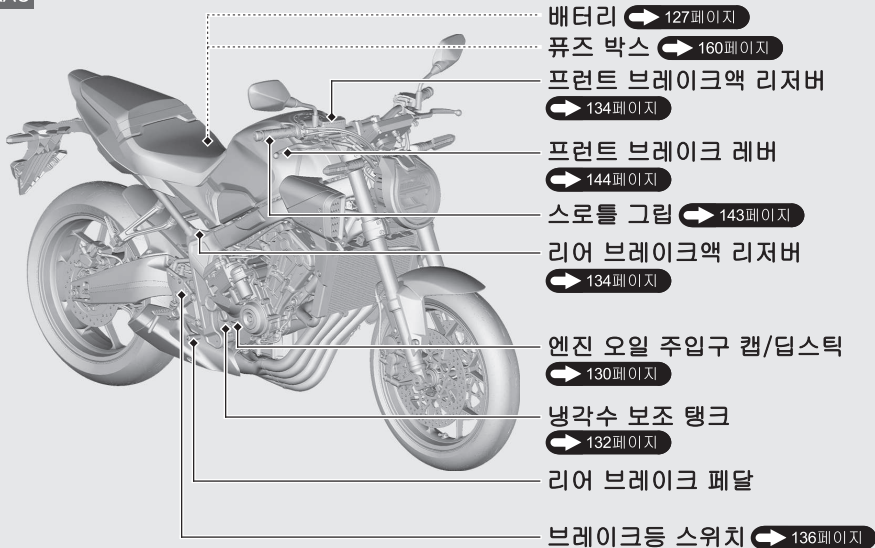

CB650RAC

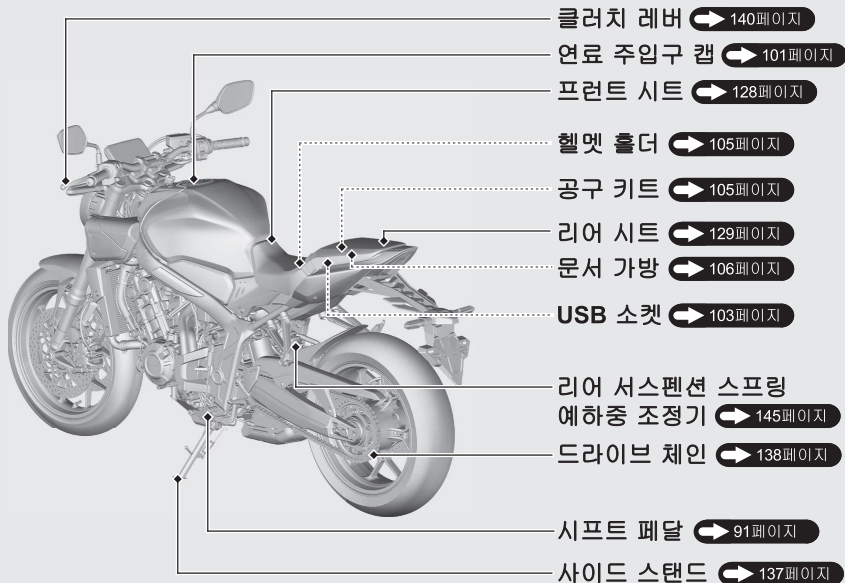



계기



속도 및 주행거리와 연료 주행거리 미터 단위를 변경할 수 있습니다.  43페이지  61페이지
엔진이 멈춘 상태에서 장시간 디스플레이 기능을 작동하지 마십시오. 배터리가 약해질(또는
완전 방전될) 수 있습니다.

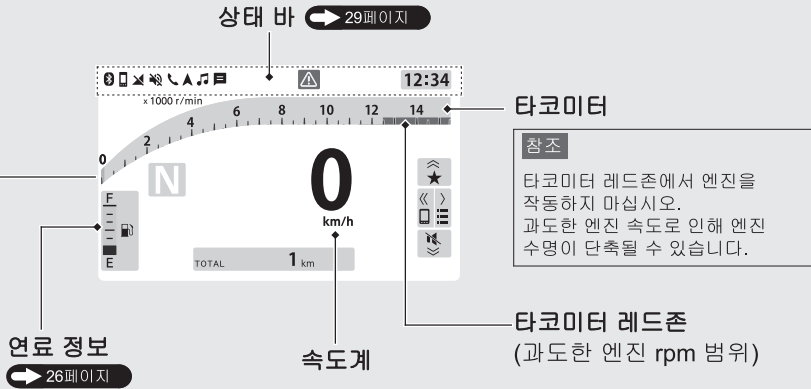

계기 (계속)

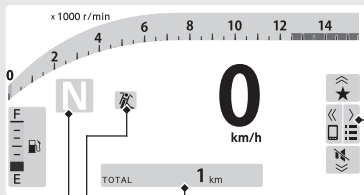

기어 위치 인디케이터

기어 위치가 기어 위치 인디케이터에 표시됩니다.

▶ 변속기가 제대로 변속되지 않으면 “-”가 표시됩니다.

또한, Honda E-클러치 정보도 보여줍니다.

➔ 92페이지

선택 가능 영역 ➔ 38페이지 /

KO, II KO, V, II V 모델 제외
Honda RoadSync 영역

➔ 84페이지

INFO 영역 ➔ 30페이지 /

팝업 정보 ➔ 74페이지

사이드 스탠드 인디케이터

사이드 스탠드를 내리면 켜집니다.

디스플레이 유형

이 미터의 디스플레이 유형은 3가지입니다.

속도계, 타코미터 및 INFO 영역의 표시 및 배치는 각 디스플레이 유형마다 다릅니다.

디스플레이 유형 변경: 43페이지 53페이지

디스플레이 유형: BAR

디스플레이 유형: CIRCLE

디스플레이 유형: SIMPLE

▶ SIMPLE형 디스플레이를 선택하면 타코미터가 표시되지 않습니다.

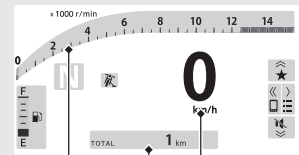

타코미터

속도계

INFO 영역 30페이지

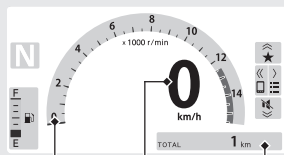

타코미터

속도계

INFO 영역 30페이지

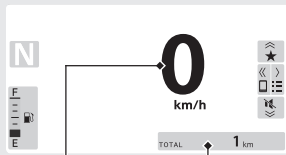

속도계

INFO 영역 30페이지

계기 (계속)

연료 정보

연료 정보의 유형은 연료 게이지(FUEL) 및 가능한 주행 거리(RANGE)의 2가지입니다.

- ▶ 가능한 주행 거리(RANGE)가 노란색(잔여 연료량: 3.0L(0.79 US gal, 0.66 Imp gal) 이하)이 되면 연료 게이지(FUEL)를 더 이상 이용할 수 없습니다.

연료 유형 변경: 38페이지 39페이지 41페이지

연료 유형: FUEL

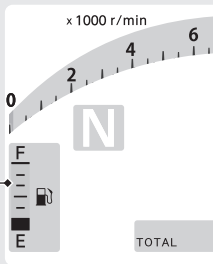

연료 게이지(FUEL) 27페이지

연료 유형: RANGE

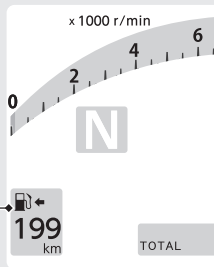

가능한 주행 거리(RANGE) 27페이지

연료 게이지(FUEL)

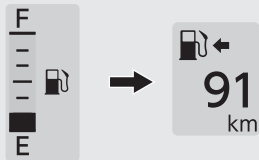

연료 게이지(FUEL)의 첫 번째 세그먼트 화면이 가능한 주행 거리(RANGE)(노란색)로 변할 때 잔여 연료량: 약 3.0L(0.79 US gal, 0.66 Imp gal)

▶ 연료 게이지 인디케이터가 반복 패턴으로 깜박이거나 꺼지는 경우: 154페이지

참조

가능한 주행 거리(RANGE, 노란색)가 나타날 때에는 연료를 보충해야 합니다. 연료가 떨어지면 엔진 실화가 발생하여 촉매 장치가 손상을 입을 수 있습니다.

가능한 주행 거리(RANGE)



III FO, IV FO, KO, II KO, U, II U 모델

잔여 연료로 주행할 수 있는 추정 거리를 표시합니다. 표시되는 가능한 주행 거리는 주행 조건으로부터 산출된 것으로, 표시되는 수치와 실제 가능한 주행 거리에는 차이가 있을 수 있습니다.

표시 범위: 999~5km(999~3마일)

- 초기 표시: “---”가 표시됩니다.
- 계산된 거리가 999km(마일) 이상인 경우: “999km(마일)”이 표시됩니다.

계기 (계속)

- 계산된 거리가 5km(3마일) 이하이거나 잔여 연료량이 1.0L(0.26 US gal, 0.22 Imp gal) 이하일 때: “---”가 표시됩니다.

위에 언급된 경우를 제외하고 “---”가 표시되면 Honda 딜러에서 정비를 받으십시오.

MA, II MA, V, II V, IN 모델

잔여 연료로 주행할 수 있는 추정 거리를 표시합니다. 표시되는 가능한 주행 거리는 주행 조건으로부터 산출된 것으로, 표시되는 수치와 실제 가능한 주행 거리에는 차이가 있을 수 있습니다.

표시 범위: 999~5km

- 초기 표시: “---”가 표시됩니다.
- 계산된 값이 999km 이상인 경우: “999 km”가 표시됩니다.
- 계산된 거리가 5km 이하이거나 잔여 연료량이 1.0L(0.26 US gal, 0.22 Imp gal) 이하일 때: “---”가 표시됩니다.

위에 언급된 경우를 제외하고 “---”가 표시되면 Honda 딜러에서 정비를 받으십시오.

상태 바



KO, II KO, V, II V 모델 제외

상태 아이콘

Honda RoadSync 상태를
표시합니다. ➡ 84페이지

☰D 하이빔 인디케이터

⚠ 경고 인디케이터

차량에 경고 정보가 있을 때 켜집니다.

INFO 영역 및 WARNING INFO

디스플레이에 팝업 정보를

표시합니다. ➡ 72페이지 ➡ 74페이지

12:34

시계(12시간 또는 24시간
표시)

시계 설정: ➡ 43페이지

➡ 60페이지

계기 (계속)

INFO 영역

INFO 영역은 여러 다양한 차량 정보를 표시합니다.

다음 항목이 기본값으로 표시됩니다.

- 오도미터[TOTAL]
- 현재 연료 주행거리[INST. CONS.]
- 트립미터 A[TRIP A]
- 트립미터 B[TRIP B]

INFO 영역에 표시된 정보 항목은 임의로 변경될 수 있습니다.

최대 10개의 항목을 이용할 수 있습니다 (BLANK 포함).

선택한 항목이 없거나 BLANK만 선택한 경우 INFO 영역에 어떤 항목도 표시되지 않습니다.

정보 변경:

← 43페이지
← 56페이지

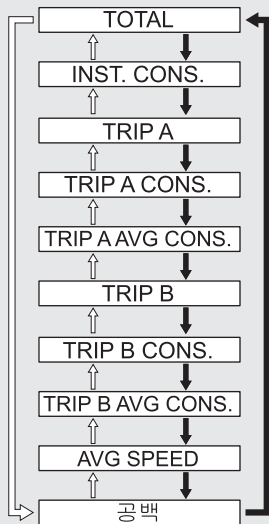

SEL 스위치의 ▼를 누름
 SEL 스위치의 ▲를 누름

INFO 영역에 표시될 수 있는 정보 항목 유형은 다음과 같습니다.

TOTAL → 32페이지

INST. CONS. → 32페이지

TRIP A → 33페이지

TRIP A CONS. → 33페이지

TRIP A AVG CONS. → 34페이지

TRIP B → 35페이지

TRIP B CONS. → 35페이지

TRIP B AVG CONS. → 36페이지

AVG SPEED → 37페이지

공백 → 37페이지

계기 (계속)

I 오도미터[TOTAL]

총 주행 거리

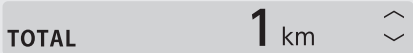

“-----”가 표시되면 Honda 딜러에서 정비를 받으십시오.

II 현재 연료 주행거리[INST. CONS.]

막대 그래프 형태로 순간 연료 주행거리를 표시합니다.

III FO, IV FO, KO, II KO, U, II U 모델

표시 범위: 0~4L/100km(40km/L,
100 mile/gal, 25 mile/L)

MA, II MA, V, II V, IN 모델

표시 범위: 0~40km/L(4L/100km)

- 속도가 5km/h(3마일) 미만인 경우: “제로 세그먼트”가 표시됩니다.

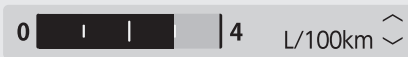

제로 세그먼트

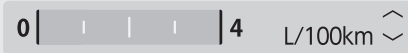

위에 언급된 경우를 제외하고 “제로 세그먼트”가 표시되면 Honda 딜러에서 정비를 받으십시오.

I 트립미터 A[TRIP A]

트립미터 A를 리셋한 이후의 주행 거리입니다.

TRIPA **125.0** km 

“----.-”가 표시되면 Honda 딜러에서 정비를 받으십시오.

트립미터 A 리셋:  39페이지  42페이지

I 트립미터 A 연료 소비[CONS.A]

트립미터 A가 리셋된 이후의 트립미터 A 연료 소비를 표시합니다.

III FO, IV FO, KO, II KO, U, II U 모델

표시 범위: 0.0~299.9L(gal)

MA, II MA, V, II V, IN 모델

표시 범위: 0.0~299.9L

CONSA **4.8** L 

“----.-”가 표시되면 Honda 딜러에서 정비를 받으십시오.

트립미터 A를 리셋하면 트립미터 A 연료 소비가 리셋됩니다.

트립미터 A 리셋:  39페이지  42페이지

계기 (계속)

I 트립미터 A 평균 연료 주행거리 [AVG CONS. A]

트립미터 A가 리셋된 이후의 평균 연료
주행거리를 표시합니다.

평균 연료 주행거리는 트립미터 A에 표시된
값을 기준으로 계산됩니다.

III FO, IV FO, KO, II KO, U, II U 모델

표시 범위: 0.0~299.9L/100km(km/L,
mile/gal 또는 mile/L)

MA, II MA, V, II V, IN 모델

표시 범위: 0.0~299.9km/L(L/100 km)

- III FO, IV FO, KO, II KO, U, II U 모델
299.9km/L(mile/gal 또는 mile/L)을
초과할 때: “299.9”가 표시됩니다.

MA, II MA, V, II V, IN 모델

299.9 km/L을 초과할 때: “299.9”가
표시됩니다.

- 299.9L/100km를 초과할 때: “--.-”가
표시됩니다.
- 평균 연료 주행거리를 리셋할 때:
“---.-”가 표시됩니다.

AVG CONS. A **3.0** L/100km  

위에 언급된 경우를 제외하고 “---.-”가
표시되면 Honda 딜러에서 정비를 받으십시오.
트립미터 A를 리셋하면 트립미터 A 평균
연료 소비가 리셋됩니다.

트립미터 A 리셋:  39페이지  42페이지

I 트립미터 B[TRIP B]

트립미터 B를 리셋한 이후의 주행 거리입니다.

TRIP B **250.0** km 

“----.-”가 표시되면 Honda 딜러에서 정비를 받으십시오.

트립미터 B 리셋:  39페이지  42페이지

I 트립미터 B 연료 소비[CONS.B]

트립미터 B가 리셋된 이후 트립미터 B 연료 소비를 표시합니다.

III FO, IV FO, KO, II KO, U, II U 모델

표시 범위: 0.0~299.9L(gal)

MA, II MA, V, II V, IN 모델

표시 범위: 0.0~299.9L

CONSB **11.4** L 

“----.-”가 표시되면 Honda 딜러에서 정비를 받으십시오.

트립미터 B를 리셋하면 트립미터 B 연료 소비가 리셋됩니다.

트립미터 B 리셋:  39페이지  42페이지

계기 (계속)

I 트립미터 B 평균 연료 주행거리 [AVG CONS. B]

트립미터 B가 리셋된 이후부터 평균 연료
주행거리를 표시합니다.

평균 연료 주행거리는 트립미터 B에 표시된
값을 기준으로 계산됩니다.

III FO, IV FO, KO, II KO, U, II U 모델

표시 범위: 0.0~299.9L/100 km(km/L,
mile/gal 또는 mile/L)

MA, II MA, V, II V, IN 모델

표시 범위: 0.0~299.9km/L(L/100 km)

- III FO, IV FO, KO, II KO, U, II U 모델
299.9km/L(mile/gal 또는 mile/L)을
초과할 때: “299.9”가 표시됩니다.
- MA, II MA, V, II V, IN 모델
299.9 km/L을 초과할 때: “299.9”가
표시됩니다.
- 299.9L/100km를 초과할 때: “--.-”가
표시됩니다.
- 평균 연료 주행거리를 리셋할 때:
“---.-”가 표시됩니다.

AVG CONS.B **3.8** L/100km  

위에 언급된 경우를 제외하고 “---.-”가
표시되면 Honda 딜러에게 정비를
받으십시오.

트립미터 B를 리셋하면 트립미터 B 연료
소비가 리셋됩니다.

트립미터 B 리셋:  39페이지  42페이지

계기 (계속)

선택 가능 영역

다음을 선택할 수 있습니다.

- 일반 메뉴  39페이지
- KO, II KO, V, II V 모델 제외
Honda RoadSync 전환  84페이지
- KO, II KO, V, II V 모델 제외
Honda RoadSync 음소거
• FAVORITE SWITCH(즐거찾기 스위치)(연료 모드)  41페이지

KO, II KO, V, II V 모델 제외

Honda RoadSync 전환 및 Honda RoadSync 음소거 기능은 스마트폰이 차량에 연결된 경우에만 선택할 수 있습니다.

장치 연결  87페이지

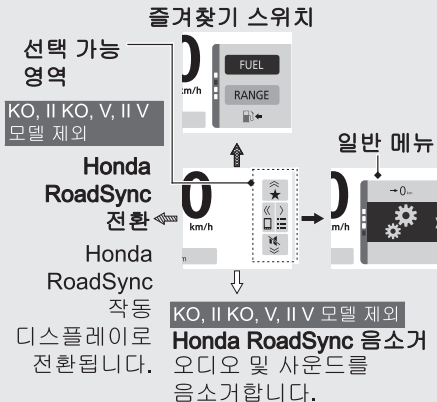

-  SEL 스위치의 ▲를 길게 누름
-  SEL 스위치의 ▶를 누름
-  SEL 스위치의 ◀를 길게 누름
-  SEL 스위치의 ▼를 길게 누름

일반 메뉴

다음을 선택할 수 있습니다.

- 상태 모드
- 연료 모드
- 트립 리셋 모드
- 설정 모드



상태 모드



상태 모드는 여러 다양한 차량 정보를 표시합니다.

상태 모드는 4개의 페이지로 구성되어 있으며 각 페이지마다 2가지 정보를 표시합니다.

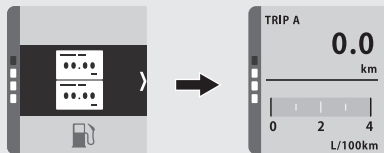
상태 모드를 선택한 상태에서 SEL 스위치의 를 누르면 차량 정보 페이지 디스플레이로 전환됩니다.



상태 모드에서 표시되는 정보 항목은 임의로 변경될 수 있습니다.

정보 변경:  43페이지  56페이지

계기 (계속)

정보 페이지 전환

정보 페이지를 변경하려면 SEL 스위치의 ▼ 또는 ▲를 누릅니다.

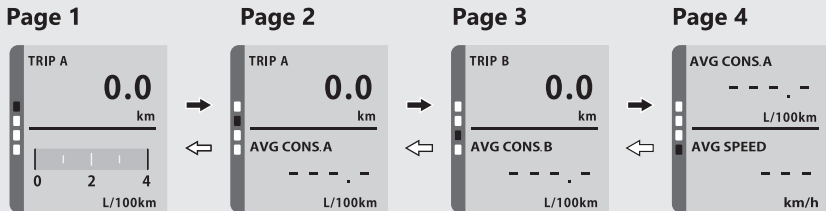

→ SEL 스위치의 ▼를 누름

⇐ SEL 스위치의 ▲를 누름

정보 변경: → 43페이지 ⇐ 56페이지

연료 모드

다음을 선택할 수 있습니다.

- FUEL  27페이지

- RANGE  27페이지

▶ 가능한 주행 거리(RANGE)가 노란색 (잔여 연료량: 3.0L(0.79 US gal, 0.66 Imp gal) 이하)이 되면 연료 게이지(FUEL)를 더 이상 이용할 수 없습니다.

1. 연료 모드를 선택합니다.  39페이지

2. SEL 스위치의  를 누름

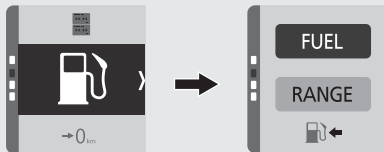

3. SEL 스위치의  또는  를 눌러 FUEL 또는 RANGE를 선택합니다.



계기 (계속)

트립 리셋 모드

트립미터 A 또는 트립미터 B를 리셋할 수 있습니다.

1. 트립 리셋 모드를 선택합니다.

← 39페이지

2. SEL 스위치의  를 누름

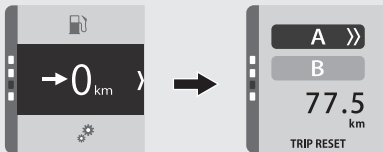

3. SEL 스위치의  또는  를 눌러 A 또는 B를 선택합니다.



4. SEL 스위치의  를 길게 누릅니다. 트립미터 A 또는 B가 리셋됩니다.

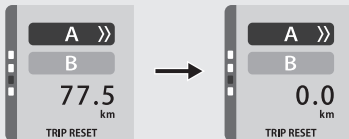

트립미터 A, 트립미터 A 연료 소비 및 트립미터 A 평균 연료 주행거리는 연료를 보충하고 차량을 0.1km(0.06마일) 주행한 후 연료 게이지가 두 세그먼트 이상 증가할 때에도 자동으로 리셋됩니다. 자동 리셋 모드를 작동 또는 중지할 수 있습니다.

← 43페이지 ← 51페이지

설정 모드

설정 모드로 전환

1. 일반 메뉴를 선택합니다. ➡ 38페이지
2. 설정 모드를 선택합니다. ➡ 39페이지
3. SEL 스위치의 ▶를 누르면 설정 모드 디스플레이로 전환됩니다.
▶ 주행 중 조작은 금지되어 있습니다.

일반 디스플레이

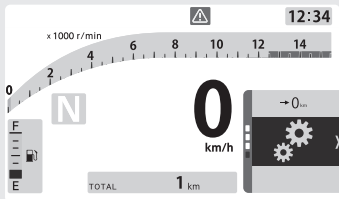

설정 모드

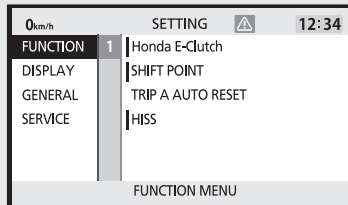

일반 디스플레이로 돌아가기

- 일반 디스플레이로 돌아갈 때까지 SEL 스위치의 ◀를 누릅니다.
- 이그니션 스위치를 ○(Off) 위치로 돌렸다가 다시 | (On) 위치로 돌립니다.

계기 (계속)

설정 절차

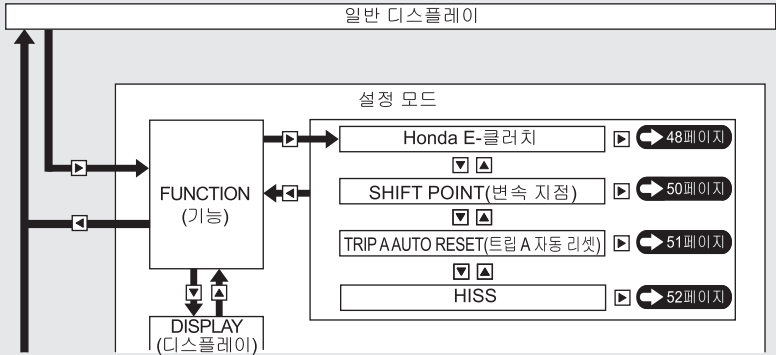

- ▲ : SEL 스위치의 ▲를 누름
- ▶ : SEL 스위치의 ▶를 누름
- ◀ : SEL 스위치의 ◀를 누름
- ▼ : SEL 스위치의 ▼를 누름

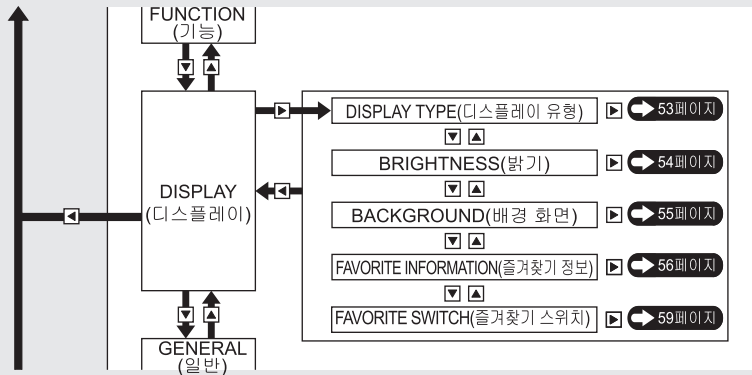

- ▲ : SEL 스위치의 ▲ 를 누름
- ▶ : SEL 스위치의 ▶ 를 누름
- ◀ : SEL 스위치의 ◀ 를 누름
- ▼ : SEL 스위치의 ▼ 를 누름

계기 (계속)

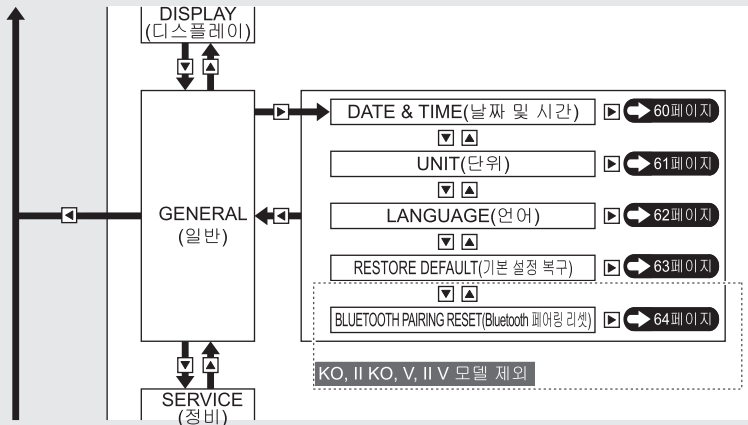

- ▲ : SEL 스위치의 ▲를 누름
- ▶ : SEL 스위치의 ▶를 누름
- ◀ : SEL 스위치의 ◀를 누름
- ▼ : SEL 스위치의 ▼를 누름

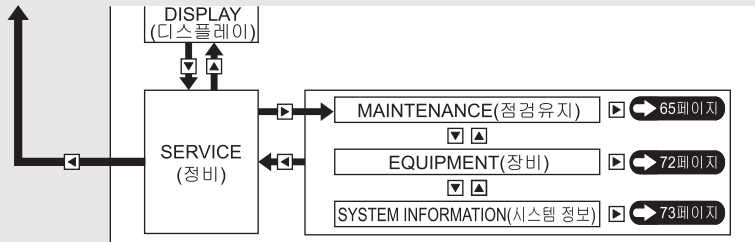

- ▲ : SEL 스위치의 ▲를 누름
- ▶ : SEL 스위치의 ▶를 누름
- ◀ : SEL 스위치의 ◀를 누름
- ▼ : SEL 스위치의 ▼를 누름

계기 (계속)

I Honda E-클러치

Honda E-클러치에 대한 다음 항목을 변경할 수 있습니다.

I(On) / O(Off): Honda E-클러치를 켜거나 끕니다.

UP : Honda E-클러치가 켜져 있을 때 고단변속하기 위한 시프트 페달의 부하 레벨

DOWN : Honda E-클러치가 켜져 있을 때 저단변속하기 위한 시프트 페달의 부하 레벨

1 변속기를 중립으로 전환합니다

(**N** 인디케이터 켜짐).

- ▶ 중립 위치가 아닌 경우 Honda E-클러치를 선택할 수 없습니다.

2 SEL 스위치의 ▲ 또는 ▼를 사용하여 I(On) 또는 O(Off)를 선택합니다.

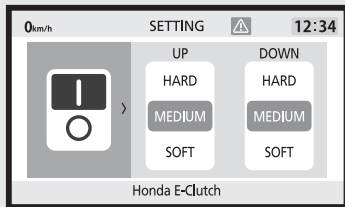

3 **I(On)**을 선택하려면

SEL 스위치의 **▶**를 눌러 **UP** 또는 **DOWN**을 선택합니다.

SEL 스위치의 **▲** 또는 **▼**를 사용하여 원하는 설정(**SOFT**, **MEDIUM** 또는 **HARD**)을 선택합니다.

SEL 스위치의 **◀**를 눌러 설정을 완료합니다.

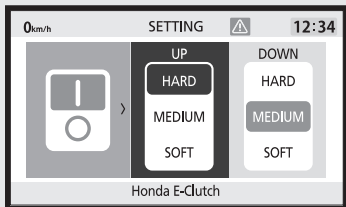

O(Off)를 선택하려면

SEL 스위치의 **◀**를 눌러 설정을 완료합니다.

4 일반 디스플레이로 돌아가 설정을 완료합니다. **▶ 43페이지**

설정을 계속 진행하려면 SEL 스위치의 **◀**를 눌러 상위 단계로 돌아갑니다.

계기 (계속)

I SHIFT POINT(변속 지점)

I(On) / O(Off) : 고단 변속 모드를 작동 또는 중지할 수 있습니다.

SHIFT POINT(변속 지점) : 고단 변속 모드에서 타코미터가 깜박이기 시작하는 엔진 회전수를 변경할 수 있습니다.

고단 변속 모드: ➡ 76페이지

- 1 SEL 스위치의 ▲ 또는 ▼를 사용하여 I(On) 또는 O(Off)를 선택합니다.

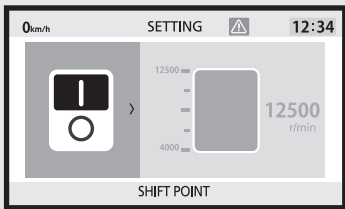

- 2 I(On)을 선택하려면

SEL 스위치의 ▶를 누르고 SEL 스위치의 ▲ 또는 ▼를 사용하여 원하는 설정을 선택합니다.

SEL 스위치의 ◀를 눌러 설정을 완료합니다.

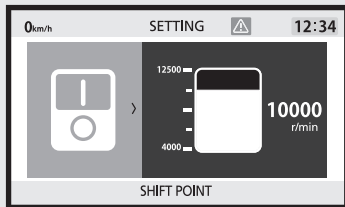

- O(Off)를 선택하려면

SEL 스위치의 ◀를 눌러 설정을 완료합니다.

- 3 일반 디스플레이로 돌아가 설정을 완료합니다. ➡ 43페이지
설정을 계속 진행하려면 SEL 스위치의 ◀를 눌러 상위 단계로 돌아갑니다.

I TRIP A AUTO RESET(트립 A 자동 리셋)

트립미터 A 자동 리셋 모드를 작동 또는 중지할 수 있습니다.

- ① SEL 스위치의 ▲ 또는 ▼를 사용하여 I(On) 또는 O(Off)를 선택합니다.
- ② SEL 스위치의 ◀를 눌러 설정을 완료합니다.
- ③ 일반 디스플레이로 돌아가 설정을 완료합니다. ➡ 43페이지
 설정을 계속 진행하려면 SEL 스위치의 ▶를 눌러 상위 단계로 돌아갑니다.

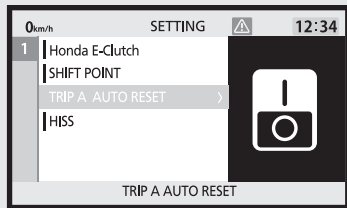

계기 (계속)

I HISS

HISS 인디케이터의 점멸 또는 꺼짐을 선택할 수 있습니다.

- ① SEL 스위치의 ▲ 또는 ▼를 사용하여 | (On) 또는 ○ (Off)를 선택합니다.
- ② SEL 스위치의 ◀를 눌러 설정을 완료합니다.
- ③ 일반 디스플레이로 돌아가 설정을 완료합니다. ➡ 43페이지
설정을 계속 진행하려면 SEL 스위치의 ◀를 눌러 상위 단계로 돌아갑니다.

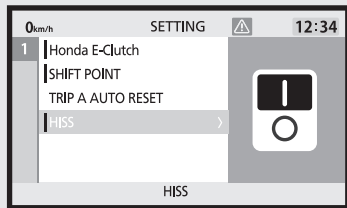

I DISPLAY TYPE(디스플레이 유형)

디스플레이 유형을 변경할 수 있습니다.
 (“BAR”, “CIRCLE” 또는 “SIMPLE”:

➡ 25페이지)

- 1 SEL 스위치의 ▲ 또는 ▼를 사용하여 디스플레이 유형(“BAR”, “CIRCLE” 또는 “SIMPLE”)을 선택합니다.
- 2 SEL 스위치의 ◀를 눌러 설정을 완료합니다.
- 3 일반 디스플레이로 돌아가 설정을 완료합니다. ➡ 43페이지
 설정을 계속 진행하려면 SEL 스위치의 ▶를 눌러 상위 단계로 돌아갑니다.

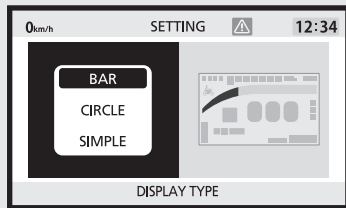

계기 (계속)

I BRIGHTNESS(밝기)

8가지 레벨 중 하나로 백라이트 밝기를 조정하거나 자동 조정을 선택할 수 있습니다.

자동 밝기 제어: ➡ 167페이지

디스플레이가 매우 뜨거우면 디스플레이가 어두워질 수 있습니다. 디스플레이가 원래의 밝기로 복구되지 않으면 Honda 딜러에 문의하십시오.

- 1 SEL 스위치의 ▲ 또는 ▼를 사용하여 “AUTO” 또는 “MANUAL”을 선택합니다.

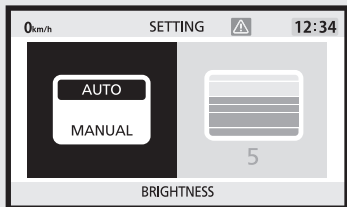

- 2 “AUTO”를 선택하는 경우

SEL 스위치의 ◀를 눌러 설정을 완료합니다.

“MANUAL”을 선택하는 경우

SEL 스위치의 ▶를 누르고 SEL 스위치의 ▲ 또는 ▼를 사용하여 백라이트 밝기를 선택합니다.

SEL 스위치의 ◀를 눌러 설정을 완료합니다.

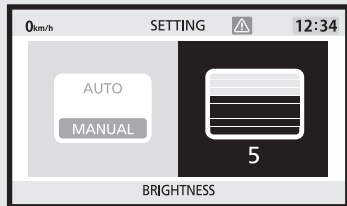

- 3 일반 디스플레이로 돌아가 설정을 완료합니다.

➡ 43페이지

설정을 계속 진행하려면 SEL 스위치의 ◀를 눌러 상위 단계로 돌아갑니다.

I BACKGROUND(배경 화면)

2가지 색상 중 하나로 배경 화면 설정을 변경하거나 자동 조정을 선택할 수 있습니다.

- ① SEL 스위치의 ▲ 또는 ▼를 사용하여 배경 화면 색상을 선택합니다.
- ② SEL 스위치의 ◀를 눌러 설정을 완료합니다.
- ③ 일반 디스플레이로 돌아가 설정을 완료합니다. ➡ 43페이지
설정을 계속 진행하려면 SEL 스위치의 ▶를 눌러 상위 단계로 돌아갑니다.

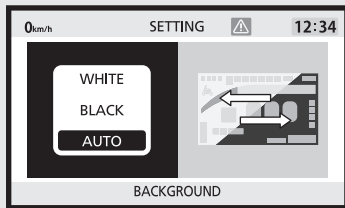

계기 (계속)

I FAVORITE INFORMATION(즐거찾기 정보)

INFO 영역 및 STATUS 모드에 표시되는 정보 항목을 변경할 수 있습니다.

1줄 정보

INFO 영역에 표시되는 정보 항목을 변경할 수 있습니다. (INFO 영역  30페이지)

1줄 정보 설정:  57페이지



2줄 정보

상태 모드의 정보 페이지에 표시된 정보 항목을 변경할 수 있습니다. (정보 페이지:

 40페이지)

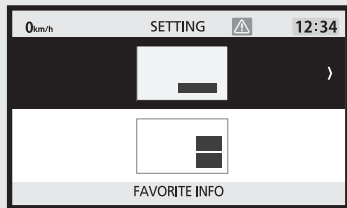
2줄 정보 설정:  58페이지



SEL 스위치의  또는  를 사용하여 1줄 또는 2줄 정보를 선택합니다.

SEL 스위치의  를 누르면 1줄 또는 2줄 정보 설정 디스플레이로 전환됩니다.

1줄 정보 설정

- ① SEL 스위치의 ▲ 또는 ▼를 사용하여 1 또는 2를 선택합니다.

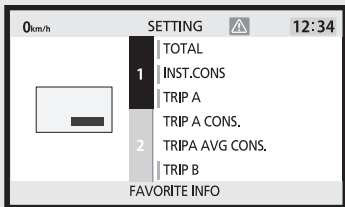

- ② SEL 스위치의 ▶를 눌러 정보 항목을 선택합니다.

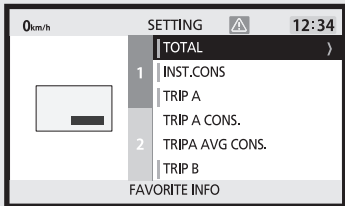

- ③ SEL 스위치의 ▲ 또는 ▼를 사용하여 원하는 정보 항목을 선택합니다.
- ④ SEL 스위치의 ▶를 누르고 정보 항목을 설정합니다.
- ▶ 이미 설정된 정보는 녹색 커서로 표시됩니다.
 - ▶ 최대 10개의 항목을 이용할 수 있습니다 (공백 포함).
- ⑤ SEL 스위치의 ◀를 눌러 설정을 완료합니다.
- ⑥ 일반 디스플레이로 돌아가 설정을 완료합니다. ➡43페이지
- 설정을 계속 진행하려면 SEL 스위치의 ◀를 눌러 상위 단계로 돌아갑니다.

계기 (계속)

2줄 정보 설정

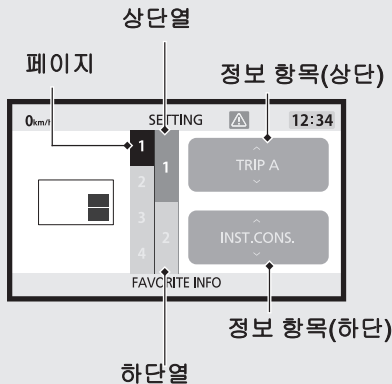

- ① SEL 스위치의 ▲ 또는 ▼를 사용하여 원하는 페이지를 선택합니다.
- ② SEL 스위치의 ▶를 눌러 상단열 또는 하단열을 선택합니다.

- ③ SEL 스위치의 ▲ 또는 ▼를 사용하여 상단열 또는 하단열을 선택합니다.

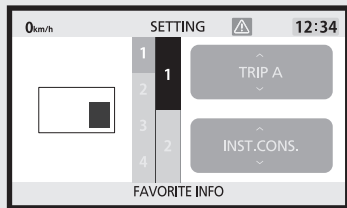

- ④ SEL 스위치의 ▶를 눌러 정보 항목을 선택합니다.
- ⑤ SEL 스위치의 ▲ 또는 ▼를 사용하여 원하는 정보 항목을 선택합니다.

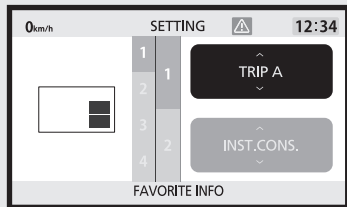







- 6 SEL 스위치의 ◀을 눌러 설정을 완료합니다.
- 7 일반 디스플레이로 돌아가 설정을 완료합니다. ➡43페이지
설정을 계속 진행하려면 SEL 스위치의 ▶를 눌러 상위 단계로 돌아갑니다.

▶ FAVORITE SWITCH(즐거찾기 스위치)
“FUEL”은 표시되나 선택할 수 없습니다.



계기 (계속)

I DATE & TIME(날짜 및 시간)

- ① SEL 스위치의  또는 를 사용하여 “Day”(일), “Month”(월), “Year”(연도), “Hour”(시간), “Minute”(분), “24h/12h”(24/12시간) 또는 “AM/PM”을 선택합니다.
 - ② SEL 스위치의  또는 를 사용하여 원하는 설정을 선택합니다.
 - ▶ “24/12”를 24시간 표시로 설정한 경우 “AM/PM”은 사용할 수 없습니다.
 - ③ SEL 스위치의 를 눌러 설정을 완료합니다.
 - ④ 일반 디스플레이로 돌아가 설정을 완료합니다.  43페이지
- 설정을 계속 진행하려면 SEL 스위치의 를 눌러 상위 단계로 돌아갑니다.
- ▶ 설정값이 유지됩니다.

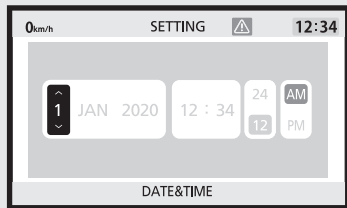

I UNIT(단위)

속도 및 주행거리와 연료 주행거리 미터 단위를 변경할 수 있습니다.

① SEL 스위치의 ▲ 또는 ▼를 사용하여 원하는 설정을 선택합니다.

▶ III FO, IV FO, KO, II KO, U, II U 모델
“TEMP”는 표시되지만 선택할 수 없습니다.

▶ MA, II MA, V, II V, IN 모델
“SPEED” 및 “TEMP”는 표시되지만 선택할 수 없습니다.

② SEL 스위치의 ◀를 눌러 설정을 완료합니다.

③ 일반 디스플레이로 돌아가 설정을 완료합니다. ➡43페이지

설정을 계속 진행하려면 SEL 스위치의 ◀를 눌러 상위 단계로 돌아갑니다.

▶ 설정값이 유지됩니다.

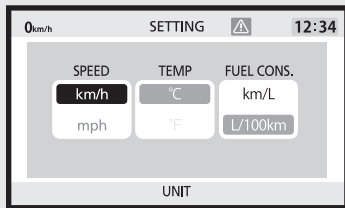

III FO, IV FO, KO, II KO, U, II U 모델

연료 소비에 “L/100 km” 또는 “km/L”을 선택하려면 미리 “SPEED” 메뉴에서 “km/h”를 선택해야 합니다.

속도에 “mph”를 선택하면 “mile/gal” 또는 “mile/L”을 선택할 수 있습니다.

계기 (계속)

I LANGUAGE(언어)

시스템 언어를 변경합니다.

- 1 SEL 스위치의 ▲ 또는 ▼를 사용하여 1 또는 2를 선택합니다.

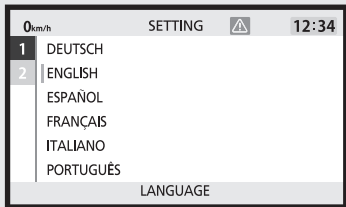

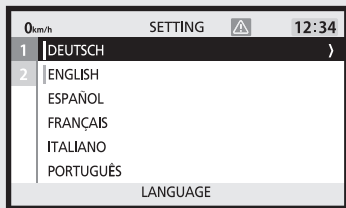

- 2 SEL 스위치의 ▶를 누릅니다.



- 3 SEL 스위치의 ▲ 또는 ▼를 사용하여 언어를 선택합니다.
- 4 SEL 스위치의 ▶를 눌러 언어를 선택합니다.
 - ▶ 이미 설정된 정보는 녹색 커서로 표시됩니다.
- 5 SEL 스위치의 ◀를 눌러 설정을 완료합니다.
- 6 일반 디스플레이로 돌아가 설정을 완료합니다. ➡43페이지
설정을 계속 진행하려면 SEL 스위치의 ◀를 눌러 상위 단계로 돌아갑니다.

I RESTORE DEFAULT(기본 설정 복구)

설정된 값을 기본 설정으로 되돌릴 수 있습니다.

① SEL 스위치의  또는 를 사용하여 “NO”(복구하지 않음) 또는 “YES”(복구)를 선택합니다.

② “NO”를 선택하는 경우

SEL 스위치의 를 누릅니다. 설정값이 유지되며 상위 단계 화면으로 돌아갑니다.

“YES”를 선택하는 경우

SEL 스위치의 를 길게 누릅니다. 설정값이 기본 설정으로 돌아갑니다.

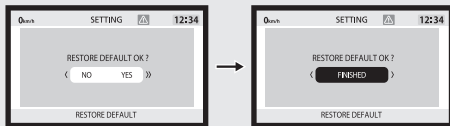

다음 항목이 관련 기본값으로 복구됩니다.

- Honda E-Clutch(Honda E-클러치)
- DISPLAY TYPE(디스플레이 유형)
- SHIFT POINT(변속 지점)
- HISS
- BRIGHTNESS(밝기)
- BACKGROUND(배경 화면)
- FAVORITE INFORMATION(즐거찾기 정보)
 - ▶ 현재 선택한 INFO 영역 및 상태 모드의 페이지도 초기화됩니다.
- FAVORITE SWITCH(즐거찾기 스위치)
- UNIT(단위)
- LANGUAGE(언어)
- TRIP A AUTO RESET(트립 A 자동 리셋)

계기 (계속)

I BLUETOOTH PAIRING RESET (Bluetooth 페어링 리셋)

KO, II KO, V, II V 모델 제외

Bluetooth®의 페어링 기록을 리셋할 수 있습니다.

장치 연결 87페이지

페어링 기록을 리셋하려는 스마트폰이 차량에 연결되어 있는지 확인하십시오. 스마트폰이 차량에 연결되어 있는지 확인

29페이지

1 SEL 스위치의 또는 를 사용하여 “NO”(리셋하지 않음) 또는 “YES”(리셋)를 선택합니다.

2 “NO”를 선택하는 경우

SEL 스위치의 를 누름 페어링 기록이 유지되며 상위 단계 화면으로 돌아갑니다.

“YES”를 선택하는 경우

SEL 스위치의 를 길게 누릅니다. 페어링 기록이 리셋됩니다.

▶ 리셋이 완료되면 “FINISHED”가 표시됩니다.

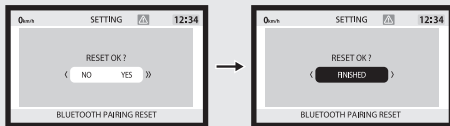

▶ 차량에서 페어링 정보가 삭제되더라도 스마트폰에 페어링 정보가 남아있으면 스마트폰이 차량에 다시 연결될 수 있습니다.

I MAINTENANCE(점검유지)

다음을 선택할 수 있습니다.

- PERIODIC MAINTENANCE(정기 점검유지) ➡ 66페이지
- OIL CHANGE(오일 교환) ➡ 68페이지
- BATTERY VOLTAGE(배터리 전압) ➡ 70페이지
- WATER TEMP(냉각수 온도) ➡ 71페이지
- WARNING INFO(경고 정보) ➡ 72페이지

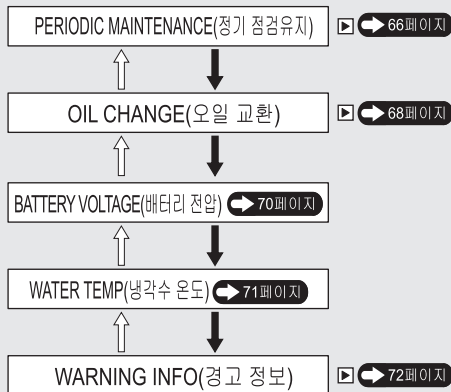
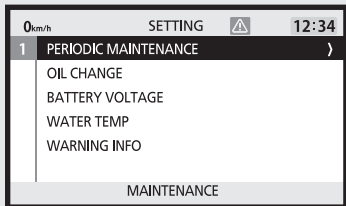

➡ : SEL 스위치의 ▼를 누름

↕ : SEL 스위치의 ▲를 누름

▶ : SEL 스위치의 ▶를 누름

계기 (계속)

정기 점검유지

다음 정기 점검 시기를 확인할 수 있습니다.
다음 정기 검사 설정을 변경할 수 있습니다.

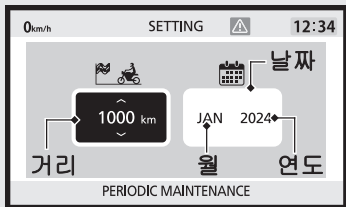

표시 범위:

거리:

III FO, IV FO, KO, II KO, U, II U 모델

-----, 12,000~-99,999km(8,000~
-99,999마일)

- ▶ 0km(0마일) 통과: “-” 표시가 나타납니다.
- ▶ “mile”에서 “km”로 속도 단위를 변경해도 거리에 따라 12,000km 이상의 범위가 표시됩니다.

MA, II MA, V, II V, IN 모델

-----, 6,000~-99,999km

- ▶ 0km 통과: “-” 표시가 나타납니다.

날짜:

월: ---, JAN~DEC

연도: ----, 2020~2099

다음 점검 설정

- 1 SEL 스위치의 **▶** 또는 **◀**를 사용하여 거리, 월 또는 연도를 선택합니다.

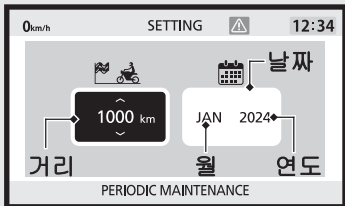

- 2 SEL 스위치의 **▲** 또는 **▼**를 사용하여 원하는 설정을 선택합니다.
- ▶ 거리를 설정할 때 SEL 스위치의 **▲**를 길게 누르면 1000 단위로 변환합니다.
 - ▶ **III FO, IV FO, KO, II KO, U, II U 모델**
가능한 거리 설정 범위: -----, 100~12,000km(100~8,000마일)
 - ▶ **MA, II MA, V, II V, IN 모델**
가능한 거리 설정 범위: -----, 100~6,000km
- 3 SEL 스위치의 **◀**를 눌러 설정을 완료합니다.
- 4 일반 디스플레이로 돌아가 설정을 완료합니다. **➡43페이지**
- 설정을 계속 진행하려면 SEL 스위치의 **◀**를 눌러 상위 단계로 돌아갑니다.

계기 (계속)

오일 교환

다음 엔진 오일 교환 시기를 확인할 수 있습니다. 다음 엔진 오일 교환 설정을 변경할 수 있습니다.

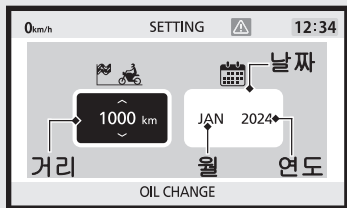

표시 범위:

거리:

III FO, IV FO, KO, II KO, U, II U 모델

-----, 12,000~-99,999km(8,000~-99,999마일)

- ▶ 0km(0마일) 통과: “-” 표시가 나타납니다.
- ▶ “mile”에서 “km”로 속도 단위를 변경해도 거리에 따라 12,000km 이상의 범위가 표시됩니다.

MA, II MA, V, II V, IN 모델

-----, 12,000~-99,999km

- ▶ 0km 통과: “-” 표시가 나타납니다.

날짜:





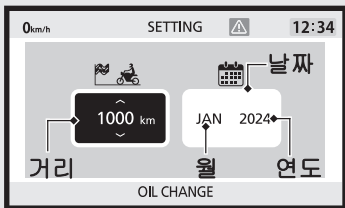

월: ---, JAN~DEC

연도: ----, 2020~2099

다음 오일 교환 시기 설정

- 1 SEL 스위치의  또는  를 사용하여 거리, 월 또는 연도를 선택합니다.



- 2 SEL 스위치의  또는  를 사용하여 원하는 설정을 선택합니다.
 - ▶ 거리를 설정할 때 SEL 스위치의  를 길게 누르면 1000 단위로 변환합니다.
 - ▶ **III FO, IV FO, KO, II KO, U, II U 모델**
가능한 거리 설정 범위: -----, 100~12,000km(100~8,000마일)
 - ▶ **MA, II MA, V, II V, IN 모델**
가능한 거리 설정 범위: -----, 100~12,000km
- 3 SEL 스위치의  를 눌러 설정을 완료합니다.
- 4 일반 디스플레이로 돌아가 설정을 완료합니다.  43페이지
설정을 계속 진행하려면 SEL 스위치의  를 눌러 상위 단계로 돌아갑니다.

계기 (계속)

다음 중 하나에 이르면 일반 디스플레이에 팝업 정보가 나타납니다. **→ 74페이지**

- 다음 정기 점검부터 “500km” (“300마일”)
- 다음 엔진 오일 교환부터 “100km” (“60마일”)
- 설정월 1개월 전

정기 점검

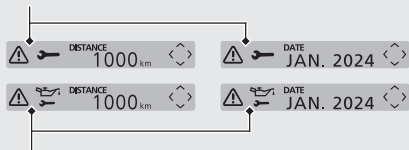

오일 교체 정보

BATTERY VOLTAGE(배터리 전압)

현재 전압을 표시합니다.

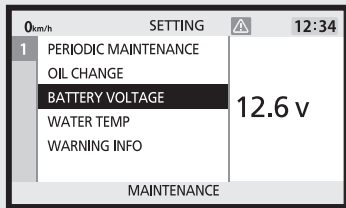

WATER TEMP(냉각수 온도)

현재 냉각수 온도를 표시합니다.

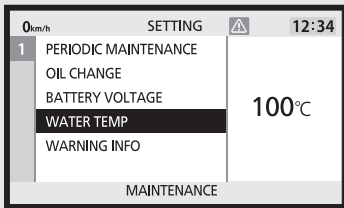

표시 범위: 35~132°C

- 34°C 이하: “---”가 표시됩니다.
- 122°C~131°C:
 - 고온 냉각수 온도 인디케이터 및 경고 인디케이터가 켜집니다. 고온 냉각수 온도 인디케이터가 경고 정보에 표시됩니다. ➡72페이지
 - ➡75페이지
 - 냉각수 온도 숫자가 깜박입니다.

- 132°C 초과:
 - 고온 냉각수 온도 인디케이터 및 경고 인디케이터가 켜집니다. 고온 냉각수 온도 인디케이터가 경고 정보에 표시됩니다. ➡72페이지
 - ➡75페이지
 - “132°C”가 깜박입니다.
- 엔진 냉각수 온도가 낮은 경우에도 엔진 회전 속도를 올리면 냉각 팬이 작동할 수 있는데, 이는 정상적인 현상입니다. 냉각수 온도 “---°C”가 깜박이는 경우 ➡155페이지

계기 (계속)

WARNING INFO(경고 정보)

현재 점검유지 정보 및(또는) 경고 정보를 표시합니다. ➔ 74페이지

차량에 경고 정보가 표시되는 경우 최대한 빨리 Honda 딜러에서 차량을 점검받으십시오.

경고 정보

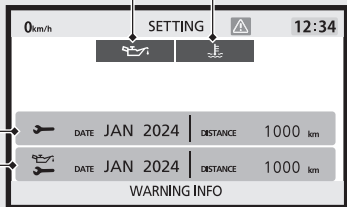

점검유지 정보

I EQUIPMENT(장치)

“EQUIPMENT”는 표시되나 선택할 수 없습니다.

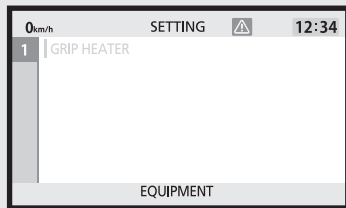

I 시스템 정보

소프트웨어 버전 및 하드웨어 정보를 표시합니다.

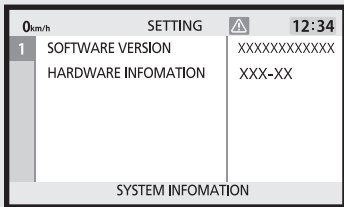

The screenshot shows a vehicle's infotainment screen with a 'SETTING' menu. At the top, it displays '0km/h', 'SETTING', a warning icon, and '12:34'. The menu is divided into two columns. The left column has a '1' in a grey box next to 'SOFTWARE VERSION' and 'HARDWARE INFOMATION'. The right column shows 'XXXXXXXXXXXX' and 'XXX-XX'. At the bottom, there is a grey bar with the text 'SYSTEM INFOMATION'.

SETTING		12:34
1 SOFTWARE VERSION	XXXXXXXXXXXX	
HARDWARE INFOMATION	XXX-XX	
SYSTEM INFOMATION		

계기 (계속)









팝업 정보

다음의 경우 INFO 영역에 팝업 정보가 표시됩니다.



- 점검유지 정보:
차량 검사 시간이 얼마 남지 않은 경우
- 경고 정보:
차량에 경고 정보가 표시되는 경우

다수의 정보가 차량에 존재할 때 팝업 정보 디스플레이가 번갈아 나타납니다.

▶ 점검유지 정보

표시	설명	조치
 DISTANCE 1000 km 	차량 정기 검사 시간이 얼마 남지 않은 경우	Honda 딜러에서 차량을 점검받으십시오.
 DATE JAN 2024 		
 DISTANCE 1000 km 	차량 오일 교환 시간이 얼마 남지 않은 경우	엔진 오일을 교환하십시오.
 DATE JAN 2024 		

I 경고 정보

	표시	설명	조치
경고 인디케이터	   오일 저압 경고 인디케이터	엔진의 오일 압력이 낮을 때	“오일 저압 경고 인디케이터” 참조 ➡ 149페이지
경고 인디케이터	   냉각수 고온 인디케이터	냉각수 온도가 높아질 때	“과열” 참조 ➡ 148페이지
경고 인디케이터	   Honda E-클러치 경고 인디케이터	Honda E-클러치가 올바르게 작동하지 않을 때	“Honda E-클러치 경고 인디케이터가 INFO 영역에 나타날 때” 참조 ➡ 153페이지

팝업 정보가 표시되는 동안 ▲ ▼ ◀ ▶ SEL 스위치를 누르면 해당 팝업 정보를 숨길 수 있습니다.

계기 (계속)

타코미터 색상 정보

I 고단 변속 모드

고단 변속 모드가 **I(On)**인 경우 타코미터 색상은 변속 지정 설정에 따라 변합니다.

고단 변속 모드 설정  43페이지

 50페이지

엔진 회전수가 **SHIFT POINT**(변속 지정)의 설정값을 초과하면 타코미터가 깜박입니다.

인디케이터

이들 인디케이터 중 하나가 켜지지 않는 경우 Honda 딜러에서 점검받으십시오.

디스플레이에 표시된 인디케이터는 “계기”를 참조하십시오. **▶ 29페이지** **▶ 75페이지**

↶ 좌회전 신호 인디케이터

↷ 우회전 신호 인디케이터



N 중립 인디케이터

변속기가 중립 위치에 있을 때 켜집니다.

PGM-FI(프로그램 제어 방식 연료 분사) 기능불량 표시등 (MIL)

이그니션 스위치를 **I(On)** 위치로 돌리면 잠시 켜집니다.

엔진 작동 중 켜지거나 깜박이는 경우: **▶ 150페이지**

ABS(잠김 방지 브레이크 시스템) 인디케이터

- 이그니션 스위치를 **I(On)** 위치로 돌리면 켜집니다.
- 속도가 약 10km/h(6마일)에 이르면 꺼집니다.

주행 중 켜지는 경우: **▶ 151페이지**

인디케이터 (계속)

토크 컨트롤 인디케이터

- 이그니션 스위치를 **I**(On) 위치로 돌리면 켜집니다.
속도가 약 5km/h(3마일)에 도달하면 꺼져
토크 컨트롤이 작동준비 상태라고 알립니다.
- 토크 컨트롤이 작동하고 있을 때 깜박입니다.

주행 중 켜지는 경우:  152페이지



 토크 컨트롤 OFF 인디케이터
토크 컨트롤을 끄면 켜집니다.

HISS 인디케이터 147페이지

- 이그니션 스위치를 **I**(On) 위치로 돌리면 잠시 켜집니다.
- 이그니션 스위치를 **O**(Off) 위치로 돌리면 24시간 동안 2초 간격으로 깜박입니다.

자동 클러치 컨트롤 인디케이터

 93페이지

Honda E-클러치 기능이 켜져 있을 때 켜집니다.

스위치

CBR650RAC

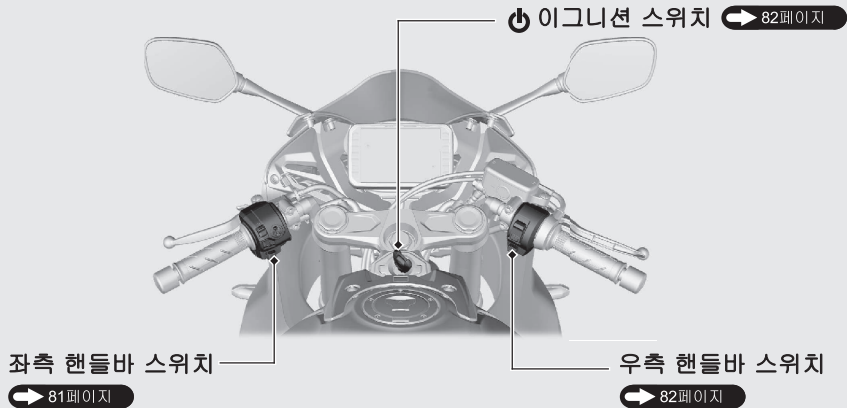

스위치 (계속)

CB650RAC

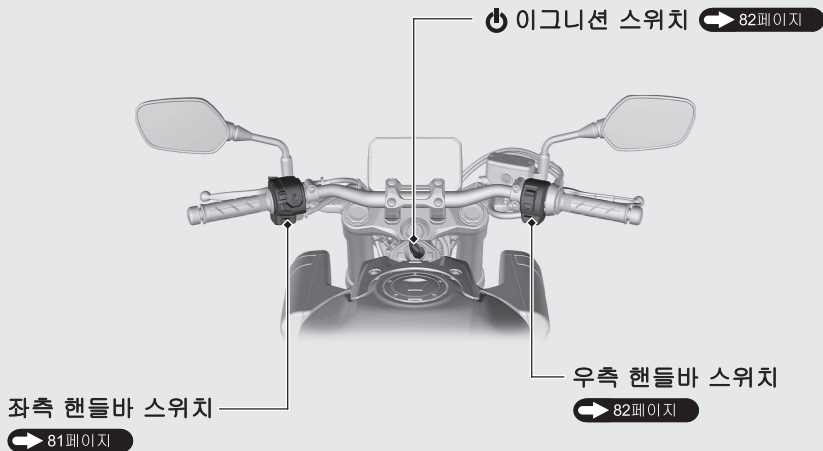

I 좌측 핸들바 스위치

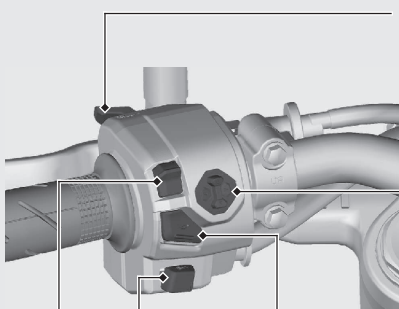

헤드라이트 조광기/패싱 라이트 컨트롤 스위치

- : 하이빔
- : 로우빔
- **PASS** : 하이빔 헤드라이트를 깜박임

SEL 스위치

디스플레이를 작동하고 설정할 때 사용됩니다.

38페이지

Honda RoadSync를 작동할 때에도 사용됩니다.

84페이지

혼 버튼

방향 지시등 스위치

▶ 이 스위치를 누르면 방향 지시등이 꺼집니다.

토크 컨트롤 스위치

토크 컨트롤을 켜거나 끕니다.

88페이지

스위치 (계속)

I 우측 핸들바 스위치

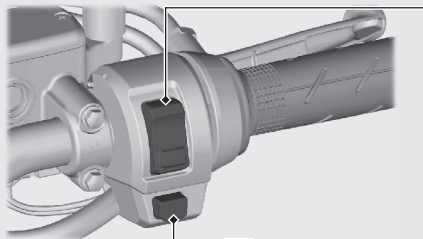

엔진 정지 스위치/Ⓜ 시동 버튼

일반적으로 ○ (Run) 위치에서 유지되어야 합니다.

- ▶ 비상 시에는 ⊗ (Stop) 위치로 전환하여 엔진을 정지시킵니다.

⚠ 비상등 스위치

이그니션 스위치를 | (On) 위치로 돌리면 전환할 수 있습니다.

Ⓜ 이그니션 스위치

전기 시스템을 켜고 끄며 스티어링을 잠급니다.

- ▶ ○ (Off) 또는 🔒 (Lock) 위치에 있을 때는 키를 빼낼 수 있습니다.

| (On)

시동/주행 시 전기 시스템을 켭니다.

○ (Off)

엔진 시동을 끕니다.

🔒 (Lock)

스티어링을 잠급니다.



스티어링 록

주차 시 스티어링을 잠그면 도난을 방지할 수 있습니다.

U자형 휠 록이나 이와 유사한 장치를 사용하는 것도 좋습니다.

I 잠금

- ① 핸들바를 왼쪽으로 끝까지 돌립니다.
- ② 키를 아래로 누른 다음 이그니션 스위치를  (LOCK) 위치로 돌립니다.
 - ▶ 록이 잘 결합되지 않는 경우에는 핸들바를 흔들어 봅니다.
- ③ 키를 뽑습니다.

I 잠금해제

키를 꽂고 안으로 누른 다음 이그니션 스위치를  (Off) 위치로 돌립니다.

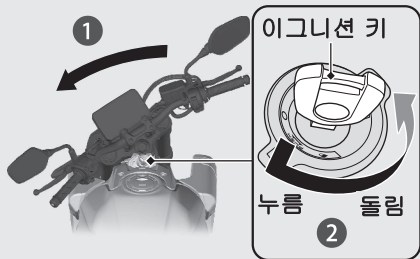

Honda RoadSync

KO, II KO, V, II V 모델 제외

Bluetooth®를 통해 차량에 스마트폰을 연결하면 **Bluetooth®** 헤드셋을 통한 음성 입력으로 스마트폰을 작동할 수 있습니다. 핸들바의 스위치를 조작하여 시스템을 사용할 수도 있습니다.

- ▶ 시스템을 사용하려면 스마트폰에 미리 전용 애플리케이션을 설치하고 스마트폰을 차량 및 헤드셋과 페어링해야 합니다.

전용 애플리케이션 설치/작동 방법에 대한 서비스 약관 및 정보는 아래 URL을 참조하십시오.

<https://global.honda/voice-control-system/>



- ▶ 일부 지역/국가에서는 전용 애플리케이션을 사용할 수 없습니다. 사용 가능한 국가는 위의 URL을 참조하십시오.

통신 범위:

차량 반경 1m 이내

지원되는 **Bluetooth®** 버전/프로파일

Bluetooth® 버전	Bluetooth 4.2 이상
Bluetooth® 프로파일	GATT(Generic Attribute Profile: 일반 속성 프로파일)
	HOGP(HID over GATT Profile)

Bluetooth® 무선 기술

Bluetooth® 표시 및 로고는 Bluetooth SIG, Inc.가 소유한 등록 상표이며 Honda Motors Co., Ltd.는 허가를 받아 이러한 상표를 사용하고 있습니다. 다른 상표 및 상표명은 관련 소유주의 상표 및 상표명입니다.

- 본 기능의 사용에 필요한 네트워크 통신 및 통신 장비 비용은 사용자 부담입니다.
- 동시에 2개 이상의 스마트폰을 페어링할 수 없습니다.
- 이 기능과 호환되지 않는 스마트폰도 있습니다.
- **Honda**는 스마트폰을 사용할 때 발생하는 손상이나 문제에 책임을 지지 않습니다.
- 차량에 스마트폰을 연결할 수 없는 경우 스마트폰을 두는 위치를 바꾸십시오.

Honda RoadSync (계속)

시스템 자체적으로 특정 제한사항이 존재합니다. 그러므로 도로, 표지 및 신호 등을 세심하게 살펴 시스템을 통해 제공되는 계기의 정보와 음성 안내를 확인해야 합니다. 잘 모르는 경우 주의를 기울여 이동하십시오. 주행 중에는 항상 스스로 올바른 판단을 내리며 교통법을 준수하십시오.

경고

주행 중 Honda RoadSync를 사용하면 도로에 집중할 수 없어 충돌 사고가 발생하므로 중상을 입거나 사망에 이를 수 있습니다.

- 교차로 횡단, 교통 체증 등의 상황일 때는 특히 주의하십시오.
- 도로, 표지 및 신호를 세심하게 살피십시오.
- 주행 중 교통법을 준수하십시오.

I Honda RoadSync 제한

Honda RoadSync 기능에 필수불가결한 운영 체제, 하드웨어, 소프트웨어 및 다른 기술의 변경과 신규 또는 수정된 정부 규정으로 인해 Honda RoadSync 기능 및 서비스가 감소되거나 중지될 수 있습니다.

Honda는 추후 Honda RoadSync 성능이나 기능을 보장 또는 보증할 수도 없고 보증하지도 않습니다.

I Bluetooth®를 통해 스마트폰 페어링

- ① BLUETOOTH PAIRING RESET
(Bluetooth 페어링 리셋) 메뉴를 선택합니다.

← 43페이지 → 64페이지

- ② SEL 스위치의 ▶를 길게 눌러 “YES”를 선택합니다.

“PROCEEDING”이 표시되고 시스템이 페어링 대기 상태가 됩니다.

- ▶ SEL 스위치의 ◀를 눌러 페어링을 취소합니다. 상위 단계 화면으로 돌아갑니다.

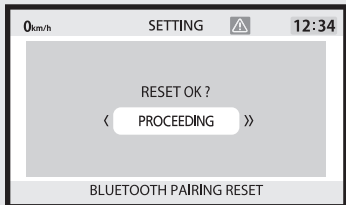

- ③ “PROCEEDING”이 표시된 동안 스마트폰의 어플리케이션을 사용하여 페어링 작업을 실시합니다.

- ▶ 페어링이 완료되면 “FINISHED”가 표시됩니다.
- ▶ 2분 안에 페어링이 완료되지 않더라도 “FINISHED”가 표시됩니다. 상태 아이콘을 점검하여 페어링이 완료되었는지 확인합니다. → 29페이지
- ▶ 페어링이 완료되지 않았다면 ①~③단계를 다시 반복합니다.
- ▶ 일반 디스플레이에서 페어링을 대기하는 동안 Bluetooth® 인디케이터가 깜박입니다.

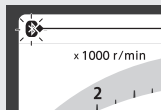

Bluetooth®
인디케이터

- ▶ 어플리케이션 작동은 해당 어플리케이션 지침을 준수하십시오.
- ▶ 안전한 장소에서 멈춘 후에 Bluetooth® 페어링을 실시하십시오.

Honda의 선택 가능한 토크 제어

토크 컨트롤(엔진 출력 제어)을 선택하거나
켜고 끌 수 있습니다.

- ▶ 주행 중에는 토크 컨트롤 스위치를
작동하지 마십시오.
먼저 차량을 정지시킨 후 토크 컨트롤을
끄거나 켭니다.
- ▶ 시스템이 작동 중이면(토크 컨트롤
인디케이터가 깜박임) 토크 컨트롤 설정을
끌 수 없습니다.
- ▶ 이그니션 스위치를 **I(On)** 위치로 돌릴
때마다 토크 컨트롤이 **On**으로 자동
설정됩니다.

토크 컨트롤 켜기 및 끄기

토크 컨트롤 스위치를 길게 눌러 토크
컨트롤을 켜고 끌 수 있습니다.

토크 컨트롤
스위치

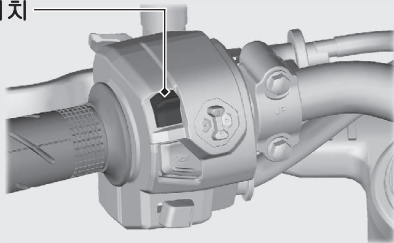

엔진 시동

냉간/온간과 관계없이 다음 절차에 따라 엔진 시동을 겁니다.

CBR650RAC

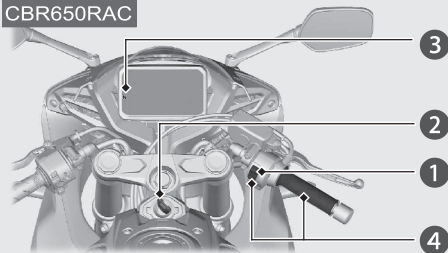

CB650RAC

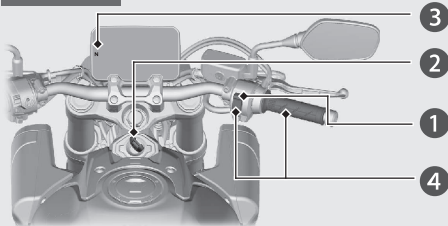

참조

- 5초 이내에 엔진 시동이 걸리지 않는 경우에는 이그니션 스위치를 ○(Off) 위치로 돌리고 배터리 전압이 회복되도록 10초간 기다린 후 다시 엔진 시동을 겁니다.
- 엔진을 장시간 고속으로 공회전하고 회전 속도를 올리면 엔진과 배기 장치가 손상될 수 있습니다.
- 스로틀을 급격하게 움직이거나 약 5분 이상 고속으로 공회전하면 배기 파이프가 변색될 수 있습니다.

엔진 시동 (계속)

- ① 엔진 정지 스위치가 **○(Run)** 위치에 있는지 확인합니다.
- ② 이그니션 스위치를 **Ⅱ(On)** 위치로 돌립니다.
- ③ 변속기를 중립으로 전환합니다
(**N** 인디케이터 켜짐). 또는, 사이드 스탠드가 올라가 있는 동안 기어가 체결된 상태에서 클러치 레버를 당겨 차량 시동을 겁니다.
- ④ 스로틀이 완전히 닫힌 상태에서 시동 버튼을 누릅니다.
 - ▶ 엔진에 시동이 걸리지 않을 경우, 스로틀을 약간 열고(유격 없이 약 3mm(0.1 in)) 시동 버튼을 누릅니다.

유격 없이 약 3mm(0.1 in)

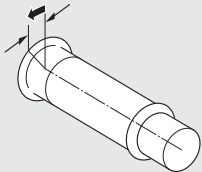

엔진 시동이 걸리지 않는 경우:

- ① 스로틀을 완전히 열고 시동 버튼을 5초간 누릅니다.
 - ▶ 이때 엔진 시동이 걸리지 않습니다 (스로틀이 완전히 열린 경우 시동 버튼을 눌러도 엔진 시동이 걸리지 않습니다). 5초 후에 스로틀 및 시동 버튼을 해제하고 ②단계로 진행합니다.
- ② 일반 시동 절차를 반복합니다.
- ③ 엔진 시동이 걸린 경우, 공회전이 불안정하면 스로틀을 약간 엽니다.
- ④ 엔진 시동이 걸리지 않는 경우, 10초간 기다렸다가 ①단계와 ②단계를 다시 시도합니다.

Ⅰ 엔진 시동이 걸리지 않는 경우

➡ 147페이지

기어 변속

이 차량 변속기에는 1개의 저단 변속 패턴과 5개의 고단 변속 패턴으로 구성된 6개의 전진 기어가 장착되어 있습니다. Honda E-클러치도 장착되어 있어 클러치 레버를 작동하지 않아도 시동을 걸거나 멈추거나 기어를 변속할 수 있습니다. ➡ 92페이지

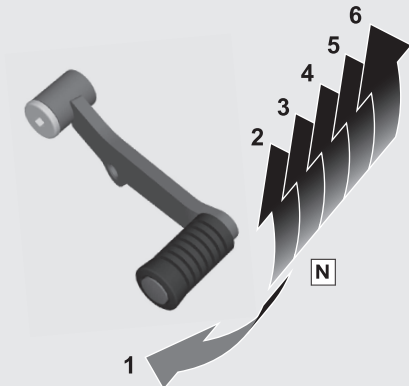

사이드 스탠드를 내린 상태에서 차량의 기어를 넣으면 엔진이 정지됩니다.

Honda E-클러치

Honda E-클러치를 통해 클러치 레버를 작동하지 않아도 시동을 걸거나 멈추거나 기어를 변속할 수 있습니다.

- ▶ 클러치 레버를 작동하지 않고 변속(기어 위치 번호가 표시됨)한 상황에서는 차량을 앞뒤로 밀거나 당거나 멈춰 있거나 저속에서 핸들바를 돌릴 때 스로틀을 열지 않도록 주의하십시오. 차량이 의도치 않게 강하게 앞으로 튕겨나가 통제하지 못할 수 있습니다.
- ▶ 미터 설정에서 **Honda E-클러치** 기능을 끌 수 있습니다. ➡ 48페이지
- ▶ **Honda E-클러치**가 켜져 있을 때 클러치 레버를 작동하는 경우 자동 클러치 컨트롤 인디케이터가 꺼진 상태로 **Honda E-클러치** 기능이 일시적으로 해제됩니다. 차량이 멈춘 경우 중립 위치로 변속합니다(그렇지 않으면 클러치 레버를 조작하여 시동을 걸어도 됩니다). 차량 작동 중 **Honda E-클러치**가 다시 작동할 때까지 몇 초 기다립니다.
- ▶ 이그니션 스위치를 **I(On)** 위치로 돌릴 때마다 **Honda E-클러치** 기능이 자동으로 켜집니다.

- ▶ 기어가 중립 위치이거나 엔진이 작동 중일 때 이그니션 스위치를 **I(On)** 위치로 돌리면 클러치 레버 유격이 증가합니다. 이는 정상적인 현상입니다.
- ▶ **PGM-FI**(프로그램 제어 방식의 연료 분사) 기능불량 표시등(**MIL**)이 켜지면 **Honda E-클러치** 기능이 꺼질 수 있습니다.
- ▶ 올바른 **Honda E-클러치** 기능 작동을 위해 항상 권장 타이어 및 스프로킷을 사용하십시오.
- ▶ 클러치 레버 유격이 잘못 조정된 경우 **Honda E-클러치**가 작동하지 않을 수 있습니다.

- 자동 클러치 컨트롤 인디케이터 ➡ 93페이지
- 시동 ➡ 94페이지
- 고단변속 ➡ 96페이지
- 저단변속 ➡ 96페이지
- 정지 ➡ 97페이지
- 기어 위치 인디케이터 정보 ➡ 98페이지

자동 클러치 컨트롤 인디케이터

Honda E-클러치 기능이 사용 준비가 되고
사용 중일 때 켜집니다.

자동 클러치 컨트롤 인디케이터가 켜지지
않으면 Honda E-클러치를 사용할 수
없습니다.

- ▶ 수동 클러치 레버를 사용하여 차량을
작동해야 합니다.



자동 클러치 컨트롤
인디케이터

Honda E-클러치 (계속)

시동

- 엔진 시동을 겁니다. **▶ 89페이지**
 - 기어가 걸린 상태에서 엔진 시동을 거는 경우 클러치 레버를 당긴 채로 시동 버튼을 누릅니다. 엔진 시동 후 Honda E-클러치 기능이 일시적으로 해제됩니다. 클러치 레버를 조작하면서 정지 위치에서 가속하거나 중립 위치로 변속하여 Honda E-클러치를 작동합니다.
- 변속기가 중립 위치인지 확인합니다 (N 인디케이터 켜짐).
- 자동 클러치 컨트롤 인디케이터가 켜지는지 확인합니다.
- 클러치 레버를 조작하지 않고 1단 기어로 변속합니다.

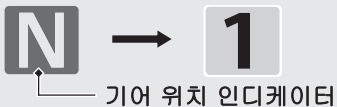

- 스로틀을 천천히 열면 차량이 앞으로 움직이기 시작합니다.

2단 이상의 기어에서 차량 시동을 거는 경우 저단변속 기호가 표시되고 인디케이터가 깜박이므로 기어 위치 인디케이터를 통해 고단 기어 위치라는 점을 알 수 있습니다.

- ▶ 시프트 페달을 아래로 밀기만 해도 저단변속할 수 있습니다.

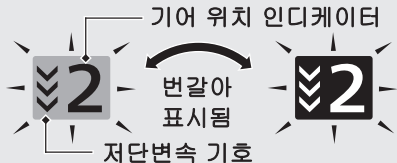

참조

클러치가 급속도로 마모되지 않도록 항상 1단 기어일 때 정지 위치에서 가속하십시오. 마모가 진행되면 Honda E-클러치 기능이 꺼질 수 있습니다.

클러치 레버를 조작하는 경우

클러치 레버를 조작하여 1단 기어로 변속하는 경우 Honda E-클러치가 일시적으로 해제되고 자동 클러치 컨트롤 인디케이터가 꺼집니다.



자동 클러치 컨트롤 인디케이터

이러한 상황에서는 수동 변속기와 마찬가지로 스로틀 그리프를 사용하고 클러치 레버를 조작하면 정지 위치에서 가속할 수 있습니다.

Honda E-클러치 시스템을 다시 작동하려면 중립 위치로 변속한 후 자동 클러치 컨트롤 인디케이터가 켜지는지 확인합니다. 그런 후 클러치 레버를 조작하지 않고 1단 기어로 변속합니다.

Honda E-클러치 기능이 켜져 있을 때 스로틀 그리프를 작동하고 클러치 레버를 사용하여 차량 주행을 시작하는 경우 Honda E-클러치 기능이 일시적으로 해제됩니다. 그러나 차량을 주행하기 시작하고 나서 몇 초가 지나면 자동으로 다시 작동됩니다.

Honda E-클러치 기능이 꺼진 경우

Honda E-클러치 기능이 꺼져 있는 경우에는 클러치 레버를 조작하여 정지 위치에서 가속해야 합니다(자동 클러치 컨트롤 인디케이터가 꺼지고 기어 위치 인디케이터에 “M” 기호가 표시됨 (▶ 98페이지)).

Honda E-클러치 (계속)

고단변속

스로틀을 닫지 않고 클러치 레버를 조작하지 않은 채로 시프트 페달을 위로 당깁니다.

클러치 레버를 조작하는 경우

Honda E-클러치 기능이 켜진 상태에서 클러치 레버를 조작하여 고단변속하는 경우 Honda E-클러치 기능이 일시적으로 해제되지만 몇 초 후 자동으로 다시 작동됩니다.

Honda E-클러치 기능이 꺼진 경우

Honda E-클러치 기능이 꺼져 있는 경우에는 고단변속 중 스로틀을 닫고 클러치 레버를 조작해야 합니다(자동 클러치 컨트롤 인디케이터가 꺼지고 기어 위치 인디케이터에 “M” 기호가 표시됨

→ 98페이지).

저단변속

클러치 레버를 조작하지 않고 시프트 페달을 아래로 밟니다.

클러치 레버를 조작하는 경우

Honda E-클러치 기능이 켜진 상태에서 클러치 레버를 조작하여 저단변속하는 경우 Honda E-클러치 기능이 일시적으로 해제되지만 몇 초 후 자동으로 다시 작동됩니다.

Honda E-클러치 기능이 꺼진 경우

Honda E-클러치 기능이 꺼져 있는 경우에는 저단변속 중 클러치 레버를 조작해야 합니다(자동 클러치 컨트롤 인디케이터가 꺼지고 기어 위치 인디케이터에 “M” 기호가 표시됨 → 98페이지).

정지

클러치 레버를 조작하지 않은 채로 스로틀을 닫고 브레이크를 작동하여 차량을 멈춥니다.

이그니션 스위치를 ○(Off) 위치로 돌릴 때 중립 기어 위치가 아닌 경우 클러치 레버를 잡거나 중립 위치에 놓아 차량을 움직입니다. 이그니션 스위치를 ○(Off) 위치로 돌릴 때 중립 기어 위치가 아닌 경우 **Honda E-클러치** 기능이 켜지지 않고 클러치가 작동됩니다.

2단 이상의 기어에서 차량을 멈추는 경우 저단변속 기호가 표시되고 인디케이터가 깜박이므로 기어 위치 인디케이터를 통해 고단 기어 위치라는 점을 알 수 있습니다.

- ▶ 시프트 페달을 아래로 밀기만 해도 저단변속할 수 있습니다.

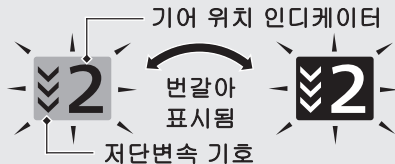

참조

클러치 손상을 방지하기 위해 오르막에서 차량을 정차 상태로 유지하기 위해 스로틀을 사용하지 마십시오.

Honda E-클러치 기능이 꺼진 경우

Honda E-클러치 기능이 꺼져 있는 경우에는 클러치 레버를 조작하여 차량을 멈춰야 합니다(자동 클러치 컨트롤 인디케이터가 꺼지고 기어 위치 인디케이터에 “M” 기호가 표시됨 98페이지).

Honda E-클러치 (계속)

기어 위치 인디케이터 정보

기어 위치 인디케이터를 통해 다음 상황을 파악할 수 있습니다.

▶ 저단변속 기호가 표시되고 기어 위치 인디케이터가 깜박임

저단변속 기호가 표시되고 기어 위치 인디케이터가 깜박이면 기어 위치가 너무 높은 것입니다. 저단 기어로 변속합니다.

- ▶ 시프트 페달을 아래로 밀기만 해도 저단변속할 수 있습니다.

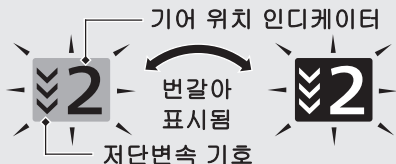

▶ “M” 기호가 표시됨

“M” 기호가 표시되는 경우 Honda E-클러치 기능이 꺼진 것입니다.



▶ 주황색 배경으로 “M” 기호가 켜짐

주황색 배경으로 “M” 기호가 켜지고 Honda E-클러치 경고가 표시되면 Honda E-클러치 기능이 올바르게 작동하지 않는 것입니다.

차량을 안전한 장소에 세운 후 이그니션 스위치를 ○(Off) 위치로 돌렸다가 다시

⊡(On) 위치로 돌립니다. 그러면 수동 변속기를 사용하여 잠시 동안 차량을 주행할 수 있습니다.

Honda 딜러에서 차량을 점검받으십시오.

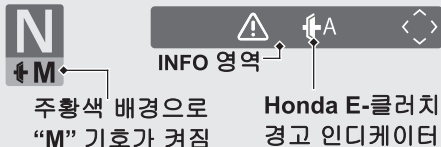

비상 정지 신호

약 50km/h(31마일) 이상으로 주행할 때 시스템이 급제동을 감지할 경우 비상 정지 신호가 작동하여 두 방향 지시등을 모두 신속하게 깜박임으로써 급제동에 대해 후방의 운전자에게 경고합니다. 이에 따라 후방 운전자는 적절한 조치를 취하여 차량과의 충돌 가능성을 방지할 수 있습니다.

비상 정지 신호가 작동을 멈추는 경우는 다음과 같습니다.

- 브레이크를 해제하는 경우
- ABS가 작동 중지되는 경우
- 차량의 감속 속도가 적절한 경우
- 비상등 스위치를 누르는 경우

시스템이 작동할 때:



비상 정지 신호 (계속)

- ▶ 비상 정지 신호는 급제동으로 인한 후방 추돌 가능성을 방지할 수 있는 시스템이 아닙니다. 절대적으로 필요한 경우가 아니라면 항상 급제동을 피하는 것이 좋습니다.
- ▶ 비상 정지 신호는 비상등 스위치를 켜져 있을 때 작동하지 않습니다.
- ▶ 제동 중 **ABS**가 일정 기간 동안 작동을 멈추면 비상 정지 신호가 전혀 작동하지 않을 수 있습니다.

연료 보충 (계속)

연료 주입구 캡 열기

잠금 커버를 열고 이그니션 키를 꽂은 다음 시계 방향으로 돌려 연료 주입구 캡을 엽니다.

연료 주입구 캡 닫기

- ① 연료 보충 후 연료 주입구 캡이 잠길 때까지 눌러 닫습니다.
- ② 이그니션 키를 빼내고 잠금 커버를 닫습니다.
 - ▶ 캡이 잠기지 않은 경우에는 이그니션 키를 뺄 수 없습니다.

⚠ 경고

휘발유는 가연성 및 폭발성이 매우 높습니다. 연료를 취급할 때 화상 또는 중상을 입을 수 있습니다.

- 엔진 시동을 끄고 열기, 스파크, 불꽃을 멀리 하십시오.
- 야외에서만 연료를 취급하십시오.
- 흐른 연료는 즉시 닦아내십시오.

USB 소켓

KO형, II KO형, U형, II U형 제외

차량에는 USB 소켓(USB C형 전용)이 장착되어 있습니다.

USB 소켓은 프런트 시트 아래에 위치해 있습니다. ➡ 128페이지

이 소켓은 배터리 충전 전용입니다.
USB 장치는 사용자의 책임하에 사용합니다.
어떠한 경우에도 Honda는 USB 장치의 사용으로 인한 손상에 대해 책임을 지지 않습니다.

다음 제원에 해당하는 USB 장치만 연결할 수 있습니다.

정격 용량:

15W(5V, 3.0A)

USB 장치 연결

- 1 프런트 시트를 분리합니다. ➡ 128페이지
- 2 인증된 USB 케이블을 소켓에 연결합니다.

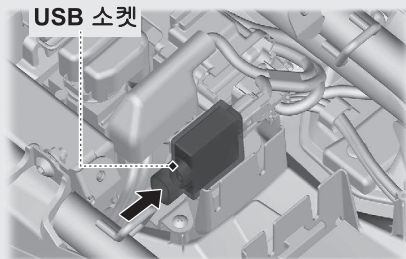

USB 소켓 (계속)

- ▶ 배터리가 약화(또는 소진)되지 않도록 소켓 전원을 이용하는 동안에는 엔진을 계속 작동시키십시오.
- ▶ 소켓에 이물질이나 물을 넣지 마십시오.
- ▶ 진동이 있으면 연결된 장치가 손상되거나 의도치 않게 움직일 수 있으므로 연결 장치를 모두 조심스럽게 고정합니다.

참조

- 발열 USB 장치나 부적격 USB 장치를 사용하면 소켓이 손상될 수 있습니다.
- 세척 시나 그 밖에 젖은 상태에서 USB 소켓을 사용하지 마십시오. USB 소켓이 손상됩니다.
- USB 케이블이 늘리거나 끼지 않도록 하십시오.
- USB 케이블이 스티어링이나 컨트롤을 방해하지 않도록 하십시오.

보관함

I 헬멧 홀더 및 공구 키트

헬멧 홀더는 프런트 시트 아래쪽에 위치합니다.
공구 키트와 (공구 키트 내) 헬멧 고정 와이어는
리어 시트 아래에 위치합니다.

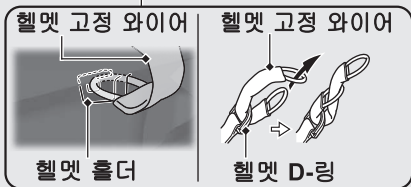
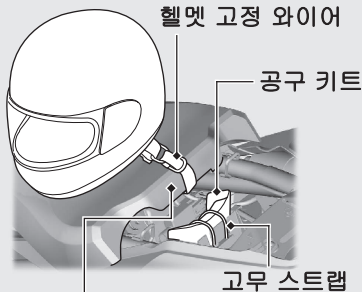

▶ 헬멧 홀더는 주차 중일 때만 사용하십시오.

I 리어 시트 분리 129페이지

경고

헬멧을 홀더에 걸고 주행할 경우 차량의 안전한 작동에 방해가 되어 중상을 입거나 사망할 수 있는 충돌 사고가 발생할 수 있습니다.

헬멧 홀더는 주차 중일 때만
사용하십시오. 헬멧을 홀더에 고정시킨
채 주행하지 마십시오.

보관함 (계속)

Ⅰ 문서 가방 및 화물 고정 후크

문서 가방과 화물 고정 후크는 리어 시트 아래쪽에 있습니다.

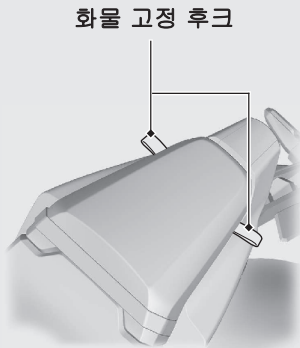

고정 후크를 사용해 차량을 견인하거나 들어 올리면 안 됩니다.

Ⅰ 리어 시트 분리 ➡ 129페이지

점검유지

정비 전에 먼저 “점검유지의 중요성”과 “점검유지 기본사항”을 주의 깊이 읽으시기 바랍니다.
정비 데이터는 “제원”을 참조하십시오.

점검유지의 중요성	108페이지	클러치	140페이지
점검유지 주기표	109페이지	스로틀	143페이지
점검유지 기본사항	114페이지	기타 조정	144페이지
공구	126페이지	브레이크 레버 조정	144페이지
바디 부품 분리 및		리어 서스펜션 조정	145페이지
장착	127페이지		
배터리	127페이지		
프런트 시트	128페이지		
리어 시트	129페이지		
엔진 오일	130페이지		
냉각수	132페이지		
브레이크	134페이지		
사이드 스탠드	137페이지		
드라이브 체인	138페이지		

점검유지의 중요성

점검유지의 중요성

차량의 올바른 점검유지는 운전자의 안전과 자산을 보호하고 최대 성능을 유지하고 고장을 방지하며 공기 오염을 줄이기 위해 매우 중요합니다. 점검유지는 운전자의 책임입니다. 주행 전에는 항상 차량을 검사하고 점검유지 주기표에 명시된 정기 점검을 실시해야 합니다.

▶ 109페이지

⚠ 경고

차량을 제대로 정비하지 않거나 주행 전에 문제를 해결하지 않을 경우 중상이나 사망으로 이어지는 충돌 사고가 발생할 수 있습니다.

항상 이 사용설명서의 검사 및 점검유지 권장 사항과 주기표를 준수하십시오.

점검유지 안전

각 작업을 시작하기 전에 반드시 점검유지 지침을 읽고 필요한 공구, 부품, 기술을 갖춰야 합니다.

점검유지를 수행하는 동안 발생할 수 있는 모든 위험에 대해 경고할 수는 없습니다. 해당 작업을 직접 실시할지 여부는 본인만 결정할 수 있습니다.

점검유지를 실시할 때는 다음 지침을 준수하십시오.

- 엔진을 정지하고 키를 뺍니다.
- 단단하고 평평한 지면에 차량을 주차한 후 사이드 스탠드 또는 메인터너스 스탠드로 지지합니다.
- 화상을 입을 수 있으므로 정비 전에 엔진, 머플러, 브레이크, 기타 고온 부품을 냉각시킵니다.
- 필요한 경우에만 환기가 잘되는 장소에서 엔진을 가동합니다.

점검유지 주기표

점검유지 주기표는 안전, 성능, 올바른 배출 제어를 보장하는 데 필요한 점검유지 요건을 명시합니다.

점검유지 작업은 올바른 기술 교육을 받고 자격을 갖춘 기술자들이 **Honda**의 표준과 제원에 따라 수행해야 합니다. **Honda** 딜러는 이러한 요건을 모두 충족합니다. 차량을 제대로 정비할 수 있도록 점검유지에 관한 정확한 기록을 보관하십시오.

점검유지를 실시하는 이는 반드시 이 기록을 작성해야 합니다.

지정된 모든 점검유지는 일반 소유자 작동 비용으로 간주되며 딜러가 청구합니다. 모든 영수증을 보관하십시오. 차량을 매각하는 경우 차량과 함께 이들 영수증도 새 소유자에게 인도해야 합니다.

정기 점검유지를 마칠 때마다 **Honda** 딜러의 시험 도로 운전 시행을 권장합니다.

점검유지 주기표

III FO, IV FO, KO, II KO, U, II U 모델





항목	주행 전 점검 ▶ 114페이지	주기 *1					연례 점검	정기 교체	참조 페이지	
		× 1,000 km	1	12	24	36				48
		× 1,000 mi	0.6	8	16	24				32
Honda 진단 시스템	✂		I	I	I	I	I		-	
연료 라인	✂			I	I	I	I	I	-	
연료 레벨		I							101	
스로틀 작동	✂	I		I	I	I	I	I	143	
에어 클리너 *2	✂				R		R		-	
스파크 플러그	✂				I		R		-	
밸브 간극	✂					I			-	
엔진 오일		I	R	R	R	R	R	R	-	
엔진 오일 필터			R		R		R		-	
엔진 공회전 속도	✂			I	I	I	I	I	-	
라디에이터 냉각수 *3		I		I	I	I	I	I	3년 132	
냉각 시스템	✂			I	I	I	I	I	-	
보조 공기 공급 시스템	✂				I		I		-	
증발가스 배출 컨트롤 시스템	✂				I		I		-	

점검유지 레벨

- ✂ : 중급. 필요한 공구와 기계 조작 기술을 갖추지 못한 경우 Honda 딜러에 정비를 의뢰할 것을 권장합니다. 해당 절차는 Honda 정비 지침서를 참조하십시오.
- ✂ : 전문 기술. 안전을 위해 Honda 딜러에 차량 정비를 의뢰하십시오.

점검유지 범위

- I : 검사(필요한 경우 청소, 조정, 윤활 또는 교체)
- L : 윤활
- R : 교체

항목	주행 전 점검 ▶ 114페이지	주기 *1					연례 점검	정기 교체	참조 페이지	
		× 1,000 km	1	12	24	36				48
		× 1,000 mi	0.6	8	16	24				32
드라이브 체인	I		매 1,000km(600마일): I L						138	
드라이브 체인 슬라이더			I	I	I	I		139		
브레이크 액 *3	I		I	I	I	I	I	2년	134	
브레이크 패드 마모	I		I	I	I	I	I		135	
브레이크 시스템			I	I	I	I	I		114	
브레이크등 스위치			I	I	I	I	I		136	
헤드라이트 조정			I	I	I	I	I		-	
라이트/흔	I								-	
엔진 정지 스위치	I								-	
클러치 시스템	I		I	I	I	I	I		140	
사이드 스탠드	I		I	I	I	I	I		137	
서스펜션			I	I	I	I	I		145	
너트, 볼트, 패스너			I	I	I	I	I		-	
휠/타이어		I	I	I	I	I	I		123	
스티어링 헤드 베어링			I	I	I	I	I		-	

주의:

- *1: 오도미터 값이 높을 경우 이 주기표에서 정한 주기로 정비하십시오.
- *2: 습기나 먼지가 많은 지역에서 운전할 경우 더 자주 정비하십시오.
- *3: 교체 작업에는 기계 조작 기술이 필요합니다.

점검유지 주기표

MA, II MA, V, II V, IN 모델





항목	주행 전 점검 ▶ 114페이지	주기 *1								연례 점검	정기 교체	참조 페이지	
		× 1,000 km	1	6	12	18	24	30	36				
		× 1,000 mi	0.6	4	8	12	16	20	24				
Honda 진단 시스템	✂		I	I	I	I	I	I	I			-	
연료 라인	✂				I		I		I	I		-	
연료 레벨		I										101	
스로틀 작동	✂	I			I		I		I	I		143	
에어 클리너 *2	✂					R				R		-	
스파크 플러그	✂		매 24,000km(16,000마일): I, 매 48,000km(32,000마일): R										-
밸브 간극	✂									I		-	
엔진 오일		I	R		R		R		R	R		-	
엔진 오일 필터			R				R					-	
엔진 공회전 속도	✂				I		I		I	I		-	
라디에이터 냉각수 *3		I			I		I		I	I	3년	132	
냉각 시스템	✂				I		I		I	I		-	
보조 공기 공급 시스템	✂						I					-	
증발가스 배출 컨트롤 시스템 *4	✂						I					-	

점검유지 레벨

- ✂ : 중급. 필요한 공구와 기계 조작 기술을 갖추지 못한 경우 Honda 딜러에 정비를 의뢰할 것을 권장합니다. 해당 절차는 Honda 정비 지침서를 참조하십시오.
- ✂ : 전문 기술. 안전을 위해 Honda 딜러에 차량 정비를 의뢰하십시오.

점검유지 범위

- I : 검사(필요한 경우 청소, 조정, 윤활 또는 교체)
- L : 윤활
- R : 교체

항목	주행 전 점검 ▶ 114페이지	주기 *1								연례 점검	정기 교체	참조 페이지
		× 1,000 km	1	6	12	18	24	30	36			
		× 1,000 mi	0.6	4	8	12	16	20	24			
드라이브 체인	I	매 1,000km(600마일): I L										138
드라이브 체인 슬라이더				I		I		I			139	
브레이크 액 *3	I		I	I	I	I	I	I	I	2년	134	
브레이크 패드 마모	I		I	I	I	I	I	I	I		135	
브레이크 시스템				I		I		I	I		114	
브레이크등 스위치				I		I		I	I		136	
헤드라이트 조정				I		I		I	I		-	
라이트/흔	I										-	
엔진 정지 스위치	I										-	
클러치 시스템	I		I	I	I	I	I	I	I		140	
사이드 스탠드	I			I		I		I	I		137	
서스펜션				I		I		I	I		145	
너트, 볼트, 패스너				I		I		I	I		-	
휠/타이어		I		I		I		I	I		123	
스티어링 헤드 베어링				I		I		I	I		-	

주의:

- *1: 오도미터 값이 높을 경우 이 주기표에서 정한 주기로 정비하십시오.
- *2: 습기나 먼지가 많은 지역에서 운전할 경우 더 자주 정비하십시오.
- *3: 교체 작업에는 기계 조작 기술이 필요합니다.
- *4: IN 모델 제외

주행 전 점검

안전한 주행을 보장하기 위해 주행 전 점검을 실시하고 발견한 문제를 모두 교정하는 것은 여러분의 책임입니다. 주행 전 점검은, 안전을 위해서 뿐만 아니라, 차량 고장(타이어 펑크와 같은 문제조차도)으로 인해 상당한 불편을 겪을 수 있으므로 필수 사항입니다.

차량에 타기 전에 점검해야 할 항목은 다음과 같습니다.

- 연료 레벨 - 필요하면 연료 탱크에 연료를 보충합니다. ➡ 101페이지
- 스티어링 - 모든 스티어링 위치에서 부드럽게 열고 끝까지 닫히는지 점검합니다. ➡ 143페이지
- 엔진 오일 레벨 - 필요하면 엔진 오일을 보충합니다. 누출 여부를 점검합니다. ➡ 130페이지
- 냉각수 레벨 - 필요한 경우 냉각수를 추가합니다. 누출 여부를 점검합니다. ➡ 132페이지

- 드라이브 체인 - 상태와 처짐을 점검하여 필요한 경우 조정하고 윤활합니다. ➡ 138페이지
- 브레이크 - 작동을 점검합니다. 프런트 및 리어: 브레이크액 레벨과 패드 마모를 점검합니다. ➡ 134페이지, ➡ 135페이지
- 라이트 및 혼 - 라이트, 인디케이터 및 혼이 제대로 작동하는지 점검합니다.
- 엔진 정지 스위치 - 제대로 작동하는지 점검합니다. ➡ 82페이지
- 클러치 - 작동 상태를 점검합니다. 필요 시 유격을 조정합니다. ➡ 140페이지
- 사이드 스탠드 이그니션 차단 시스템 - 올바르게 작동하는지 점검합니다. ➡ 137페이지
- 휠 및 타이어 - 상태와 공기압을 점검하여 필요한 경우 조정합니다. ➡ 123페이지

부품 교체

신뢰성과 안전을 위해 항상 **Honda** 순정 부품이나 그에 상응하는 부품을 사용하십시오.

KO, II KO, U, II U 모델

컬러 부품을 주문할 때는 색상 라벨에 명시된 모델명, 색상, 코드를 확인하십시오.

색상 라벨은 프레임의 좌측에 부착되어 있습니다. 색상 라벨을 확인하려면 리어 시트를 분리하십시오. ➤ 129페이지

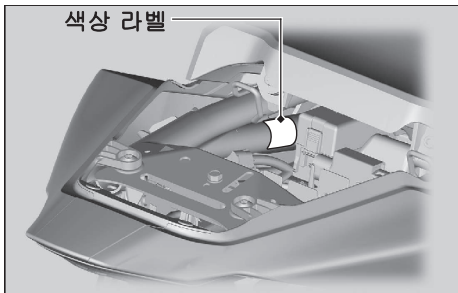

⚠ 경고

Honda 순정품이 아닌 부품을 장착하면 차량 안전성이 저하되어 중상이나 사망으로 이어지는 충돌 사고가 발생할 수 있습니다.

항상 이 차량용으로 설계되고 인증된 **Honda** 순정 부품이나 그에 상응하는 부품을 사용하십시오.

배터리

이 차량에는 MF 방식 배터리가 장착되어 있습니다. 배터리 전해액 레벨을 점검하거나 증류수를 보충할 필요가 없습니다. 배터리가 더러워졌거나 부식된 경우 배터리 단자를 청소하십시오.

배터리 캡 실을 분리하지 마십시오. 충전 시 캡을 분리할 필요가 없습니다.

참조

MF 방식 배터리이므로 캡 스트립을 분리할 경우 영구적 손상을 입을 수 있습니다.



배터리에 표시된 이 기호는 본 제품을 일반 폐기물로 처리하면 안 된다는 의미입니다.

참조

배터리를 올바르게 폐기하지 않으면 환경과 건강에 유해할 수 있습니다. 현지 배터리 처리 규정을 항상 확인하십시오.

비상 시 대처 방안

다음 중 하나라도 발생하는 경우 즉시 의사의 진찰을 받으십시오.

- 전해액이 튀어 눈에 들어간 경우:
 - ▶ 최소 15분간 찬물로 눈을 반복해서 씻어냅니다. 가압수를 사용하면 눈이 손상될 수 있습니다.
- 전해액이 튀어 피부에 묻은 경우:
 - ▶ 전해액이 묻은 옷을 벗고 물로 피부를 꼼꼼히 씻어냅니다.
- 전해액이 튀어 입안으로 들어간 경우:
 - ▶ 물로 입을 꼼꼼히 헹구고 삼키지 마십시오.

⚠ 경고

배터리는 정상 작동 중에 폭발성 수소가스를 생성합니다.

스파크 또는 불꽃으로 인해 배터리가 폭발할 수 있으며, 폭발력은 중상을 입거나 사망할 수 있을 정도로 강력합니다.

배터리 정비는 보호복 및 안면 보호구를 착용하고 작업하거나 전문 정비사에게 의뢰하십시오.

I 배터리 단자 청소

1. 배터리를 분리합니다. ➡ 127페이지
2. 단자가 부식되기 시작하고 백색 물질로 덮인 경우 온수로 세척하고 깨끗이 닦아냅니다.
3. 단자가 심하게 부식된 경우 와이어 브러시나 사포로 단자를 청소하고 연마합니다. 작업할 때는 보안경을 착용하십시오.

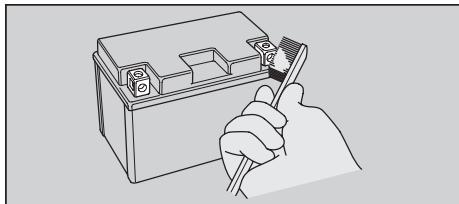

4. 청소를 마치면 배터리를 다시 장착합니다.

배터리는 수명이 한정되어 있습니다. 배터리 교체 시기에 대해서는 **Honda** 딜러에 문의하십시오. 배터리 교체 시에는 반드시 동일한 유형의 **MF** 배터리로 교체하십시오.

참조

Honda 순정품 이외의 전기 액세서리를 장착하면 전기 시스템에 과부하가 발생하여 배터리가 방전되고 시스템이 손상될 수 있습니다.

퓨즈

퓨즈는 차량의 전기 회로를 보호합니다. 차량의 전기 부품이 작동을 멈추면 퓨즈 단선을 확인하고 단선된 퓨즈는 교체합니다.

➡ 160페이지

Ⅰ 퓨즈 점검 및 교체

이그니션 스위치를 ○(Off) 위치로 돌려 퓨즈를 분리한 후 점검합니다. 퓨즈가 단선된 경우 동일한 정격의 퓨즈로 교체합니다. 퓨즈 정격은 “제원”을 참조하십시오. ➡ 181페이지

퓨즈 단선



참조

높은 정격의 퓨즈로 교체하면 전기 시스템이 손상될 위험이 높습니다.

퓨즈에 계속 문제가 발생하는 경우 전기적 결함일 수 있습니다. Honda 딜러에서 차량을 점검받으십시오.

엔진 오일

주행 조건과 주행 시간에 따라 엔진 오일 소모량이 달라지고 오일 품질이 악화됩니다. 엔진 오일 레벨을 정기적으로 점검하여 필요한 경우 권장 엔진 오일로 보충합니다. 더러운 오일이나 오래된 오일은 가능한 한 빨리 교체해야 합니다.

I 엔진 오일 선택

권장 엔진 오일은 “제원”을 참조하십시오.

➡ 180페이지

Honda 순정품이 아닌 엔진 오일을 사용하는 경우 오일이 다음 표준을 모두 충족하는지 라벨을 확인하십시오.

- JASO T 903 표준*1: MA
- SAE 표준*2: 10W-30
- API 등급*3: SJ 이상

- *1. JASO T 903 표준은 4행정 모터사이클 엔진용 엔진 오일을 위한 지표로, MA 및 MB의 2가지 등급이 있습니다. 예를 들어 다음 라벨은 MA 등급을 표시합니다.

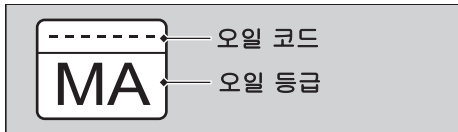

- *2. SAE 표준은 오일 점도에 따라 오일 등급을 분류합니다.
- *3. API 등급은 엔진 오일의 품질 및 성능 등급을 규정합니다. 원형 API 정비 기호에 “Energy Conserving” 또는 “Resource Conserving”이 표시되지 않은 SJ 이상의 오일을 사용하십시오.

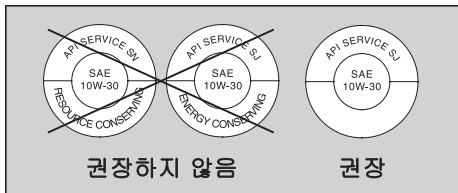

브레이크액

비상 시를 제외하고는 브레이크액을 보충하거나 교체하지 마십시오. 밀폐 용기의 신선한 브레이크액만을 사용하십시오. 브레이크액을 보충한 경우 최대한 빠른 시일 내에 Honda 딜러에서 브레이크 시스템을 점검받으십시오.

참조

브레이크액이 흐르면 플라스틱 표면이나 도장 표면이 손상될 수 있습니다. 흐른 브레이크액은 즉시 닦아낸 후 철저히 세척하십시오.

권장 브레이크액:

Honda DOT 4 브레이크액 또는 그에 상응하는 제품

드라이브 체인

드라이브 체인은 정기적으로 점검하고 윤활제를 도포해야 합니다. 노면 상태가 좋지 않거나 고속 주행 또는 반복적인 급가속 주행을 하는 경우 체인을 더 자주 점검해야 합니다. ➡ 138페이지

체인이 부드럽게 움직이지 않고 이상한 소리가 나거나 롤러가 손상되었거나, 핀이 헐거워졌거나 O링이 없거나, 또는 뒤틀림이 있는 경우 Honda 딜러에서 체인을 점검받으십시오.

드라이브 스프로킷과 드리븐 스프로킷도 점검합니다. 치가 마모 또는 손상된 경우 딜러에서 스프로킷을 교체하십시오.

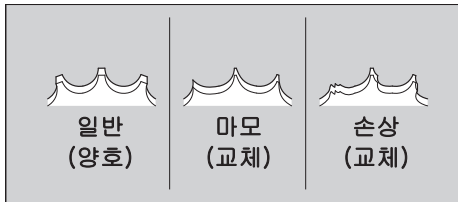

참조

새로운 체인을 마모된 스프로킷과 함께 사용하면 체인이 급속히 마모됩니다.

I 청소 및 윤활

처짐을 점검한 후 리어 휠을 돌리면서 체인과 스프로킷을 청소합니다. O링 체인용으로 특별히 고안된 체인 클리너 또는 중성 세제와 함께 마른 천을 사용하십시오. 체인이 지저분해진 경우 부드러운 브러시를 사용하십시오. 청소 후 물기를 닦아내고 권장 윤활유를 도포합니다.

권장 윤활유:

O링 체인용으로 특별 고안된 드라이브 체인 윤활유가 없는 경우 SAE 80 또는 90 기어 오일을 사용하십시오.

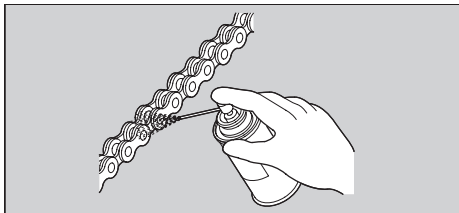

스팀 클리너, 고압 클리너, 와이어 브러시, 휘발성 솔벤트(예: 휘발유 및 벤젠), 연마 클리너, 체인 클리너 또는 O링 체인용으로 특별히 고안된 것이 아닌 윤활유는 고무 O링 실을 손상시킬 수 있으므로 사용하지 마십시오. 브레이크나 타이어에 윤활유가 묻지 않도록 합니다. 의복과 차량에 분사되지 않도록 과도한 양의 체인 윤활유를 도포하지 마십시오.

권장 냉각수

KO, II KO, U, II U 모델 제외

물에 희석하지 않은 Honda 순정품 PRE-MIX 냉각수만 사용하십시오. Honda 순정품 PRE-MIX 냉각수는 부식 및 과열 방지에 탁월합니다.

점검유지 주기표에 따라 냉각수를 올바르게 검사하고 교환해야 합니다. ➡ 109페이지

참조

알루미늄 엔진용으로 지정되지 않은 냉각수나 수돗물/광천수를 사용하면 부식이 발생할 수 있습니다.

KO, II KO, U, II U 모델

Pro Honda HP 냉각수는 사전 혼합된 부동액 및 증류수 용액입니다.

농도:

50% 부동액 및 50% 증류수

부동액 농도가 40% 미만이면 엔진을 부식과 저온으로부터 제대로 보호할 수 없습니다.

부동액 농도가 최고 60%이면 더 추운 기후에서도 엔진을 적절히 보호할 수 있습니다.

참조

알루미늄 엔진용으로 지정되지 않은 냉각수나 수돗물/광천수를 사용하면 부식이 발생할 수 있습니다.

타이어(점검/교체)

Ⅰ 공기압 점검

한 달에 한 번 이상 또는 수시로 타이어를 육안으로 점검하여 타이어가 낮아 보일 때는 언제라도 공기압 게이지를 사용하여 공기압을 측정합니다. 공기압은 타이어가 냉간일 때 점검해야 합니다.

밸브 스템의 방향이 바뀌더라도 원래 위치로 되돌리지 마십시오. **Honda** 딜러에서 차량을 점검받으십시오.

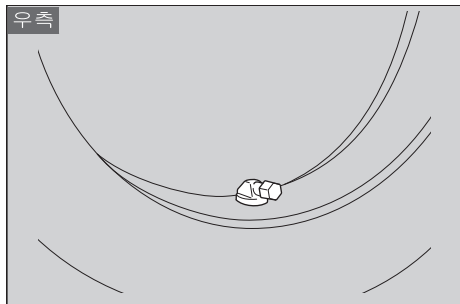

Ⅰ 손상 여부 점검

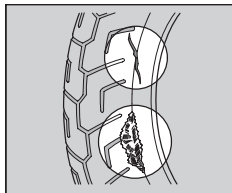

타이어 측면이나 트레드에 천이나 끈, 못이나 이물질이 박혀 타이어가 절단되었거나 베였거나 균열이 있는지, 그리고

타이어 측면이 이례적으로 불룩하게 튀어나왔는지 점검합니다.

Ⅰ 비정상적인 마모 흔적 점검

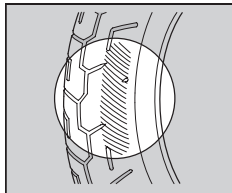

타이어 접지면에 비정상적으로 마모된 흔적이 있는지 여부를 점검합니다.

Ⅰ 트레드 깊이 점검

트레드 마모 인디케이터를 점검합니다.
육안으로 확인되는 경우 즉시 타이어를
교체하십시오. 안전 주행을 위해 최소 트레드
깊이에 도달하면 타이어를 교체해야 합니다.

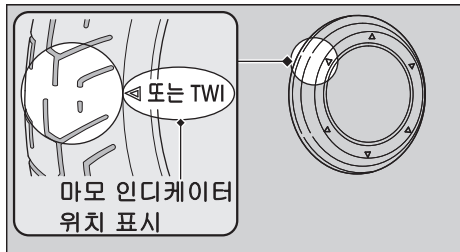

⚠ 경고

과도하게 마모되거나 공기압이 올바르지 않은 타이어로 주행할 경우 중상을 입거나 사망할 수 있는 충돌 사고가 발생할 수 있습니다.

이 사용설명서의 타이어 공기압 및 점검유지에 관한 모든 지침을 준수하십시오.

Honda 딜러에 타이어 교체를 의뢰하십시오. 권장 타이어, 공기압, 최소 트레드 깊이는 “제원”을 참조하십시오.  180페이지 타이어를 교체할 때는 항상 다음 지침을 준수하십시오.

- 동일한 크기, 구조, 속도 등급 및 하중 범위의 권장 타이어 또는 그에 상응하는 타이어를 사용하십시오.
- 타이어를 설치한 후 Honda 순정품 밸런스 웨이트 또는 그에 상응하는 웨이트를 사용하여 휠 밸런스를 조절하십시오.
- 이 차량의 튜브리스 타이어 안에 튜브를 장착하지 마십시오. 내부에 생기는 과도하게 열이 축적되어 튜브가 파열될 수 있습니다.
- 이 차량에는 튜브리스 타이어만 사용하십시오. 림은 튜브리스 타이어용으로 설계되었으며 급가속 및 제동 시 튜브식 타이어는 림에서 미끄러져 타이어 공기압을 급감시킬 수 있습니다.

경고

차량에 잘못된 타이어를 장착하면 핸들링과 안정성이 저하되어 중상이나 사망으로 이어지는 충돌 사고가 발생할 수 있습니다.

항상 이 사용설명서에서 권장하는 크기 및 형식의 타이어를 사용하십시오.

공구 키트는 리어 시트 아래에 보관되어 있습니다. ➡ 129페이지

제공된 공구를 사용하여 일부 도로변 수리, 경미한 조정 및 부품 교체를 수행할 수 있습니다.

- 핀 스패너
- 10 × 14mm 오픈 엔드 렌치
- 표준/십자 드라이버
- 드라이버 손잡이
- 익스텐션 바
- 5mm 육각 렌치
- 헬멧 고정 와이어

배터리

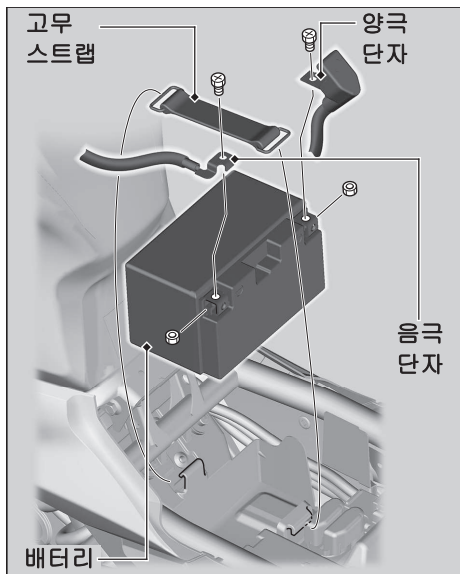

Ⅰ 분리

이그니션 스위치가 ○(Off) 위치에 있는지 확인합니다.

1. 프런트 시트를 분리합니다. ➡ 128페이지
2. 고무 스트랩을 분리합니다.
3. 배터리에서 음극⊖ 단자를 분리합니다.
4. 배터리에서 양극⊕ 단자를 분리합니다.
5. 단자 너트가 떨어지지 않도록 주의하면서 배터리를 분리합니다.

Ⅱ 장착

분리의 역순으로 부품을 장착합니다.
항상 양극⊕ 단자를 먼저 연결합니다.
볼트와 너트가 단단히 조여졌는지 확인합니다.

배터리를 다시 연결한 후 시계 정보가 정확한지 확인합니다. ➡ 60페이지
올바른 배터리 취급은 “점검유지 기본사항”을 참조하십시오. ➡ 116페이지
“배터리 소진” ➡ 159페이지

프런트 시트

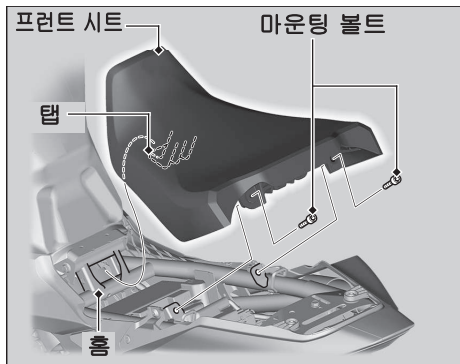

분리

1. 리어 시트를 분리합니다. ▶ 129페이지
2. 마운팅 볼트를 분리한 다음 프런트 시트를 뒤쪽으로 당겨 올립니다.

장착

1. 홈에 탭을 삽입하면서 프런트 시트를 장착합니다.
2. 마운팅 볼트를 장착합니다.
3. 마운팅 볼트를 꼭 조입니다. 시트를 살짝 위로 당겨 시트가 제자리에 단단히 고정되었는지 확인합니다.

리어 시트

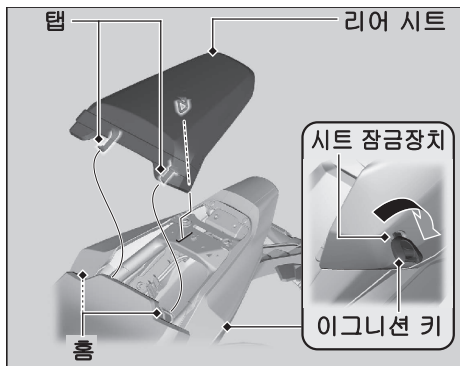

분리

1. 시트 잠금장치에 이그니션 키를 꽂습니다.
2. 이그니션 키를 시계 방향으로 돌린 후 리어 시트를 앞쪽 위로 당깁니다.

장착

1. 홈에 탭을 끼웁니다.
2. 리어 시트 뒤쪽을 밑으로 누릅니다.
시트를 살짝 위로 당겨 시트가 제자리에 단단히 고정되었는지 확인합니다.
시트는 달으면 자동으로 잠깁니다. 리어 시트 아래 보관함에 키를 넣은 채 잠그지 않도록 주의하십시오.

엔진 오일 점검

1. 엔진의 냉간 시동 시에는 엔진을 3~5분간 공회전시킵니다.
2. 이그니션 스위치를 ○(Off) 위치로 돌리고 엔진을 정지한 다음 2~3분간 기다립니다.
3. 단단하고 평평한 지면에 차량을 똑바로 세웁니다.
4. 오일 주입구 캡/딥스틱을 분리하여 깨끗이 닦습니다.
5. 오일 주입구 캡/딥스틱이 고정될 때까지 삽입하되, 돌려 끼우지 마십시오.
6. 오일 레벨이 오일 주입구 캡/딥스틱의 UPPER(상한) 표시와 LOWER(하한) 표시 사이에 있는지 확인합니다.
7. 오일 주입구 캡/딥스틱을 단단히 장착합니다.

오일 주입구 캡/딥스틱

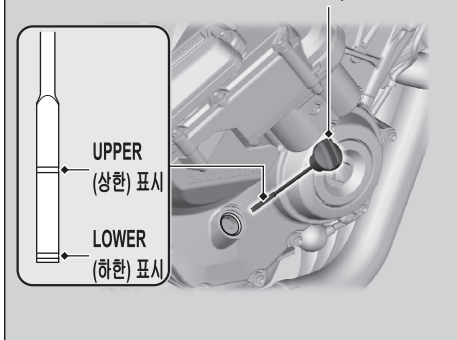

엔진 오일 보충

엔진 오일이 **LOWER**(하한) 표시 미만 또는 근처에 있는 경우 권장 엔진 오일을 보충하십시오. ▶ 119페이지, ▶ 180페이지

1. 오일 주입구 캡/딥스틱을 분리합니다.
권장 오일을 **UPPER**(상한) 표시에 도달할 때까지 보충합니다.
 - ▶ 오일 레벨을 점검할 때는 단단하고 평평한 지면에 차량을 똑바로 세웁니다.
 - ▶ **UPPER**(상한) 표시 위로 과도하게 채우지 마십시오.
 - ▶ 오일 주입구에 이물질이 유입되지 않았는지 확인하십시오.
 - ▶ 흐른 연료는 즉시 닦아내십시오.

2. 오일 주입구 캡/딥스틱을 다시 단단히 장착합니다.

참조

오일을 과도하게 채우거나 오일이 불충분한 상태로 작동하면 엔진이 손상될 수 있습니다. 서로 다른 브랜드와 등급의 오일을 혼합하지 마십시오. 윤활 및 클러치 작동에 영향을 미칠 수 있습니다.

권장 오일 및 오일 선택 지침은 “점검유지 기본 사항”을 참조하십시오 ▶ 119페이지

냉각수 점검

엔진이 냉간일 때 보조 탱크의 냉각수 레벨을 점검합니다.

1. 단단하고 평평한 지면에 차량을 세웁니다.
2. 차량을 똑바로 세워 고정합니다.
3. 보조 탱크에서 냉각수 레벨이 **UPPER** (상한) 레벨 표시와 **LOWER** (하한) 레벨 표시 사이에 있는지 확인합니다.

냉각수 레벨이 현저히 감소하거나 보조 탱크가 비어 있으면 심각한 누출이 발생한 것일 수 있습니다. **Honda** 딜러에서 차량을 점검받으십시오.

UPPER(상한) 표시

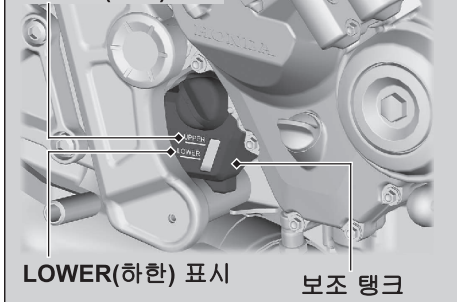

LOWER(하한) 표시

보조 탱크

냉각수 보충

냉각수 레벨이 **LOWER(하한)** 표시 밑으로 내려가면 레벨이 **UPPER(상한)** 표시에 도달할 때까지 권장 냉각수(☞ 122페이지)를 보충합니다.

보조 탱크 캡에서만 냉각수를 보충하고 라디에이터 캡은 분리하지 마십시오.

1. 보조 탱크 캡을 분리하고 냉각수 레벨을 모니터링하면서 냉각수를 보충합니다.
 - ▶ UPPER(상한) 표시 위로 과도하게 채우지 마십시오.
 - ▶ 보조 탱크 입구에 이물질이 유입되지 않았는지 확인하십시오.
2. 보조 탱크 캡을 단단히 다시 장착합니다.

⚠ 경고

엔진이 뜨거울 때 라디에이터 캡을 분리하면 냉각수가 분출되어 데일 수 있습니다.

라디에이터 캡을 분리하기 전에 항상 엔진과 라디에이터를 냉각시키십시오.

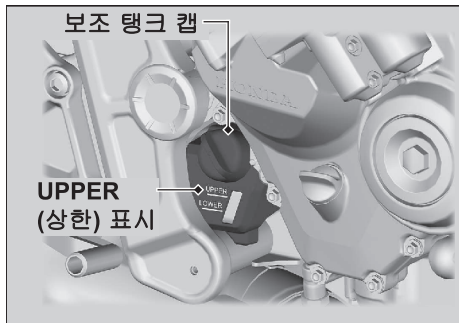

브레이크액 점검

1. 단단하고 평평한 지면에 차량을 똑바로 세웁니다.
2. **프런트** 브레이크액 리저버 캡이 수평 위치인지, 브레이크액 레벨이 **LOWER** (하한) 표시 이상인지 확인합니다.
리어 브레이크액 리저버가 수평 위치인지, 브레이크액 레벨이 **LOWER** (하한) 레벨 표시와 **UPPER**(상한) 레벨 표시 사이에 있는지 점검합니다.

리저버의 브레이크액 레벨이 **LOWER**(하한) 레벨 표시 미만이거나 브레이크 레버와 페달 유격이 과도한 경우에는 브레이크 패드의 마모 여부를 점검합니다.

브레이크 패드가 마모되지 않은 경우 누출 문제일 수 있습니다. **Honda** 딜러에서 차량을 점검받으십시오.

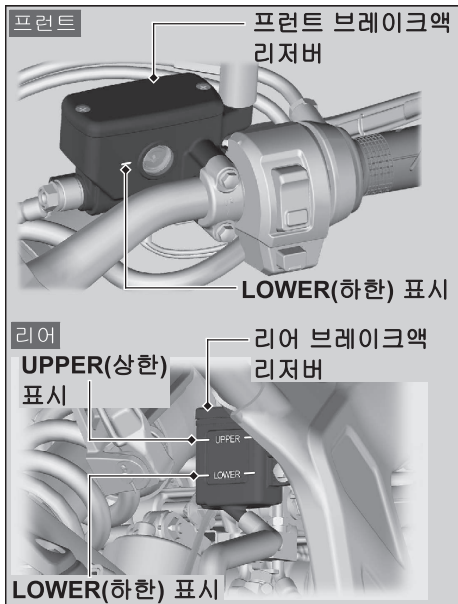

브레이크 패드 점검

브레이크 패드 마모 인디케이터의 상태를 점검합니다.

프런트 브레이크 패드가 인디케이터 하단까지 마모된 경우에는 패드를 교체해야 합니다.

리어 브레이크 패드가 인디케이터까지 마모된 경우에는 패드를 교체해야 합니다.

1. **프런트** 브레이크 캘리퍼 앞쪽에서부터 브레이크 패드를 검사합니다.
 - ▶ 항상 좌측 및 우측 브레이크 캘리퍼를 모두 검사하십시오.
2. **리어** 차량의 우측 뒤쪽에서부터 브레이크 패드를 검사합니다.

필요한 경우 **Honda** 딜러에 패드 교체를 의뢰하십시오.

항상 좌측 브레이크 패드와 우측 브레이크 패드를 동시에 교체하십시오.

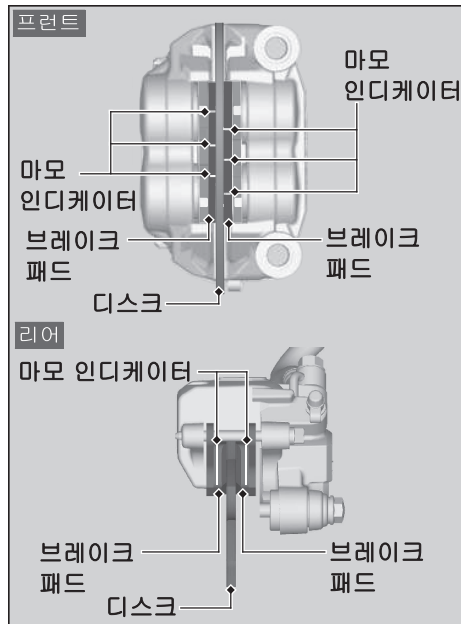

브레이크등 스위치 조정

브레이크등 스위치의 작동 상태를 점검하십시오.

1. 고무 하단부를 위로 당깁니다.
2. 스위치가 너무 늦게 작동하는 경우 브레이크등 스위치를 누른 상태에서 조정 너트를 A 방향으로 돌립니다. 스위치가 너무 일찍 작동하면 조정 너트를 B 방향으로 돌립니다.
3. 고무를 원래 위치로 옮깁니다.

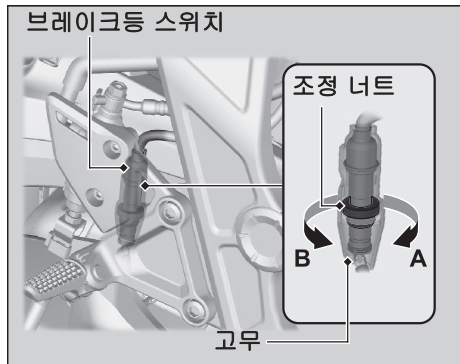

사이드 스탠드 점검

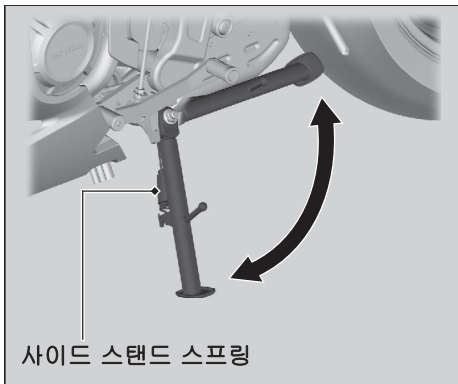

1. 사이드 스탠드가 부드럽게 작동하는지 점검합니다. 사이드 스탠드가 뻑뻑하거나 삐걱거리는 경우 피벗 부분을 청소하고 깨끗한 그리스로 피벗 볼트를 윤활합니다.
2. 스프링 손상이나 장력 상실 여부를 점검합니다.
3. 차량에 앉아 기어를 중립에 두고 사이드 스탠드를 올립니다.
4. 엔진 시동을 건 후 클러치 레버를 당겨 기어를 넣습니다.
5. 사이드 스탠드를 완전히 내립니다. 사이드 스탠드를 내리면 엔진이 정지해야 합니다. 엔진이 정지하지 않는 경우 **Honda** 딜러에 차량 점검을 의뢰하십시오.

드라이브 체인의 처짐 점검

드라이브 체인을 따라 체인의 여러 지점에서 처짐을 점검합니다. 모든 지점에서 처짐이 일정하지 않으면 링크에 뒤틀리거나 걸리는 부분이 있을 수 있습니다.

Honda 딜러에서 체인을 점검받으십시오.

1. 변속기를 중립으로 변속합니다. 엔진을 정지시킵니다.
2. 단단하고 평평한 지면에 차량을 사이드 스탠드로 지지해 세웁니다.
3. 드라이브 체인의 하단부를 아래로 눌러 드라이브 체인 슬라이더 끝에서 드라이브 체인과 스윙암 사이에 체인이 처진 상태인지 점검합니다.

드라이브 체인의 처짐:

43~48mm(1.7~1.9 in)

- ▶ 53mm(2.1 in) 넘게 처진 경우 차량을 주행하면 안 됩니다.

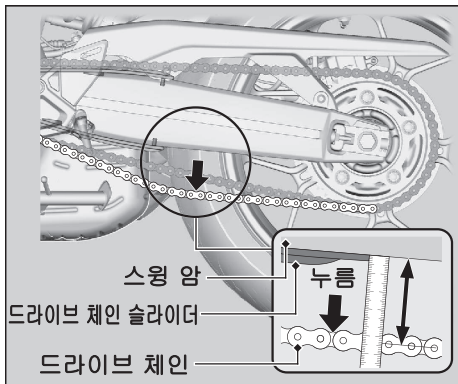

4. 차량을 앞으로 밀면서 체인이 부드럽게 움직이는지 점검합니다.
5. 스프로킷을 검사합니다. ➡ 120페이지
6. 드라이브 체인을 청소하고 윤활합니다. ➡ 121페이지

드라이브 체인 슬라이더 점검

드라이브 체인 슬라이더의 상태를 점검합니다. 드라이브 체인 슬라이더가 마모한계선까지 마모된 경우 교체해야 합니다. 필요한 경우 **Honda** 딜러에게 드라이브 체인 슬라이더 교체를 의뢰하십시오.

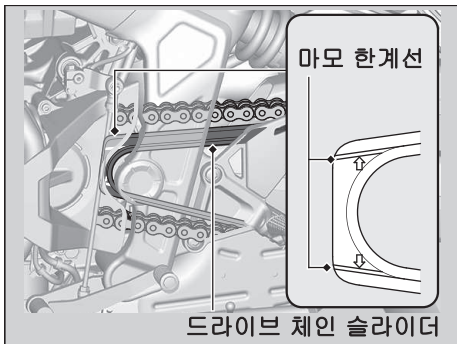

클러치 점검

클러치 레버 유격 점검

이그니션 스위치가 ○(Off) 위치에 있는지 확인합니다.

- ▶ 기어가 중립 위치일 때 이그니션 스위치를 | (On) 위치로 돌리면 클러치 레버 유격이 증가합니다.

클러치 레버 유격을 점검합니다.

클러치 레버의 유격:

10~20mm(0.4~0.8 in)

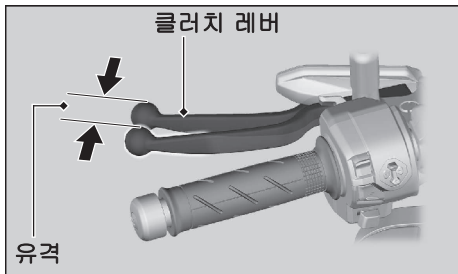

클러치 케이블에 꼬임이나 마모의 흔적이 있는지 점검합니다. 필요한 경우 Honda 딜러에 교체를 의뢰하십시오.
시중에서 구할 수 있는 케이블 윤활유로 클러치 케이블을 윤활하여 조기 마모와 부식을 방지합니다. 유격을 잘못 조정하면 Honda E-클러치가 제대로 작동하지 않을 수 있습니다.

참조

유격을 잘못 조정하면 클러치가 조기에 마모될 수 있습니다.

클러치 레버 유격 조정

I 상단 조정

먼저 상단 클러치 케이블 조정기로 조정해 봅니다.

1. 이그니션 스위치가 **O(Off)** 위치에 있는지 확인합니다.
 - ▶ 기어가 중립 위치일 때 이그니션 스위치를 **I(On)** 위치로 돌리면 클러치 레버 유격이 증가합니다.
2. 상단 잠금 너트를 풉니다.
3. 상단 클러치 케이블 조정기를 돌려서 유격을 10~20mm(0.4~0.8 in)로 맞춥니다.

4. 상단 잠금 너트를 조이고 유격을 다시 점검합니다.

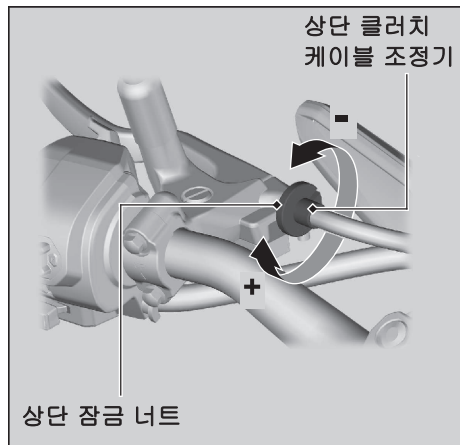

I 하단 조정

상단 클러치 케이블 조정기가 한계를 초과하거나 올바른 유격을 맞출 수 없는 경우 하단 클러치 케이블 조정 너트로 조정해 봅니다.

1. 이그니션 스위치가 **O(Off)** 위치에 있는지 확인합니다.
 - ▶ 기어가 중립 위치일 때 이그니션 스위치를 **I(On)** 위치로 돌리면 클러치 레버 유격이 증가합니다.
2. 상단 잠금 너트를 풀고 상단 클러치 케이블 조정기를 안으로 끝까지 돌립니다 (최대 유격 제공). 상단 잠금 너트를 조입니다.
3. 하단 잠금 너트를 풉니다.
4. 하단 조정 너트를 돌려서 클러치 레버 유격을 10~20mm(0.4~0.8 in)로 맞춥니다.
5. 하단 잠금 너트를 조이고 클러치 레버 유격을 확인합니다.

6. 엔진 시동을 걸고 클러치 레버를 안으로 당긴 후 기어를 넣습니다. 엔진이 꺼지지 않고 차량이 너무 느리게 움직이지 않는지 확인합니다. 클러치 레버를 서서히 풀고 스로틀을 엽니다. 차량이 서서히 움직이면서 점차 가속이 붙어야 합니다.

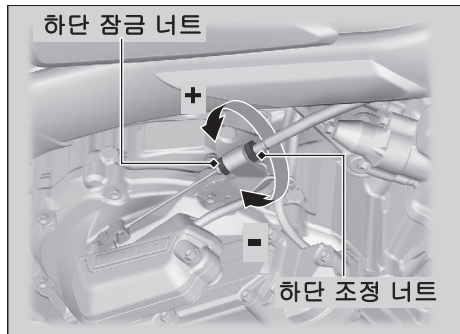

적절하게 조정할 수 없거나 클러치가 올바르게 작동하지 않는 경우 딜러에 문의하십시오.

스로틀 점검

엔진을 끈 상태에서 스로틀이 모든 스티어링 위치에서 완전히 닫혔다가 완전히 열릴 때 원활하게 작동하는지, 스로틀 유격이 올바른지 점검합니다. 스로틀이 원활하게 움직이지 않거나 자동으로 닫히지 않는 경우, 또는 케이블이 손상된 경우에는 **Honda** 딜러에서 차량을 점검받으십시오.

스로틀 그립 플랜지의 유격:

2~6mm(0.1~0.2 in)

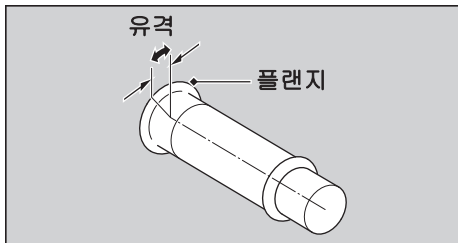

브레이크 레버 조정

브레이크 레버와 핸들 그립 간 거리를 조절할 수 있습니다.

■ 조정 방법

원하는 위치에서 레버를 앞으로 밀면서 숫자가 인덱스 표시와 일치할 때까지 조정기를 돌립니다.

조정 후 주행하기 전에 레버가 올바르게 작동하는지 점검합니다.

참조

조정기를 한도 이상으로 돌리지 마십시오.

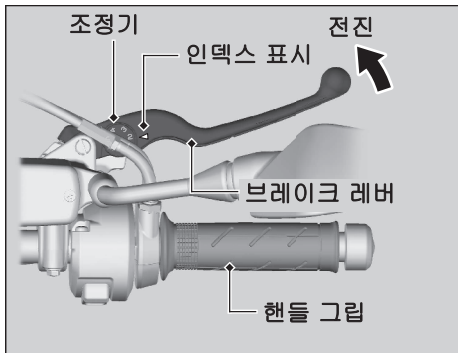

리어 서스펜션 조정

스프링 예하중

조정기로 스프링 예하중을 하중이나 노면에 적합하도록 조정할 수 있습니다. 공구 키트에 있는 핀 스패너와 익스텐션 바를 사용하여 조정기를 돌립니다. ➡ 126페이지
핀 스패너 및 익스텐션 바를 사용하여 조정기를 돌립니다. 위치 1~2는 스프링 예하중을 감소(소프트)시키고 위치 4~10은 스프링 예하중을 증가(하드)시킵니다. 기준 위치는 3입니다.

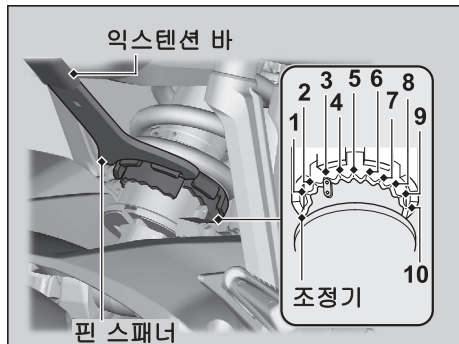

참조

1에서 10으로 또는 10에서 1로 곧바로 조정하면 충격 흡수기가 손상될 수 있습니다. 조정기를 한도 이상으로 돌리지 마십시오.

문제해결

엔진 시동이 걸리지 않음(HISS 인디케이터가 계속 켜져 있음).....	147페이지
과열(고온 냉각수 인디케이터가 켜짐).....	148페이지
경고 인디케이터가 켜지거나 깜박임	149페이지
오일 저압 경고 인디케이터	149페이지
PGM-FI(프로그램 제어 방식의 연료 분사) 기능불량 표시등(MIL)	150페이지
ABS(잠김 방지 브레이크 시스템) 인디케이터	151페이지
토크 컨트롤 인디케이터	152페이지
기타 경고 표시.....	153페이지
“-” 및 현재 기어 위치가 기어 위치 인디케이터에서 깜박이는 경우.....	153페이지

Honda E-클러치 경고 인디케이터가 INFO 영역에 나타나는 경우	153페이지
연료 게이지 고장 표시	154페이지
냉각수 온도 고장 표시	155페이지
타이어 펑크	156페이지
스마트폰 페어링 문제	157페이지
전기적 문제	159페이지
배터리 소진	159페이지
라이트 밸브 소진	159페이지
퓨즈 단선	160페이지
미러 암이 움직일 때.....	161페이지

스타터 모터는 작동하지만 엔진 시동은 걸리지 않음

다음 사항을 점검합니다.

- 엔진 시동 순서가 올바른지 점검합니다.
 - ➡ 89페이지
- 연료 탱크에 연료가 있는지 점검합니다.
- PGM-FI 기능불량 표시등(MIL)이 켜져 있는지 확인합니다.
 - ▶ 표시등이 켜져 있는 경우에는 최대한 빨리 Honda 딜러에 문의하십시오.
- HISS 인디케이터가 계속 켜져 있는지 점검합니다.
 - ▶ 이그니션 스위치를 ○(Off) 위치로 돌린 다음 키를 빼냅니다. 키를 다시 꽂고 이그니션 스위치를 | (On) 위치로 돌립니다. 그래도 계속 인디케이터가 켜져 있는 경우에는 다음 사항을 점검합니다.
이그니션 스위치 근처에 다른 HISS 키(스페어 키 포함)가 없는지 확인합니다.

키에 금속 실이나 스티커가 붙어 있는지 확인합니다.
그래도 HISS 인디케이터가 계속 켜져 있는 경우 Honda 딜러에서 차량을 점검받으십시오.

스타터 모터가 작동하지 않음

다음 사항을 점검합니다.

- 엔진 시동 순서가 올바른지 점검합니다.
 - ➡ 89페이지
- 엔진 정지 스위치가 ○(Run) 위치에 있는지 확인합니다. ➡ 79페이지
- 퓨즈의 단선 여부를 점검합니다.
 - ➡ 160페이지
- 배터리가 헐겁게 연결(➡ 127페이지)되어 있거나 배터리 단자가 부식(➡ 117페이지)되었는지 점검합니다.
- 배터리 상태를 점검합니다. ➡ 159페이지
문제가 지속되면 Honda 딜러에서 차량을 점검받으십시오.

과열(고온 냉각수 인디케이터 켜짐)

다음 상태가 발생하면 엔진이 과열되고 있는 것입니다.

- 고온 냉각수 온도 인디케이터 및 경고 인디케이터가 켜집니다.

고온 냉각수 온도 인디케이터가 경고 정보에 표시됩니다. ➡ 72페이지,

➡ 75페이지

- 가속이 느려집니다.

이 경우 도로 옆에 안전하게 정차하고 다음 절차를 수행합니다. 장시간 빠르게 공회전하면 고온 냉각수 인디케이터 및 경고 인디케이터가 켜질 수 있습니다.

참조

엔진이 과열된 상태로 계속 주행하면 엔진이 심각하게 손상될 수 있습니다.

1. 이그니션 스위치를 사용하여 엔진을 정지한 후 이그니션 스위치를 **I(On)** 위치로 돌립니다.

2. 라디에이터 팬이 작동하는지 확인한 후 이그니션 스위치를 **O(Off)** 위치로 돌립니다.

팬이 작동하지 않는 경우:

고장이 의심됩니다. 엔진 시동을 걸지 마십시오. **Honda** 딜러로 차량을 가져가십시오.

팬이 작동하는 경우:

이그니션 스위치를 **O(Off)** 위치에 놓고 엔진이 냉각될 때까지 기다립니다.

3. 엔진이 식은 후 라디에이터 호스를 검사하고 누출이 있는지 점검합니다.

➡ 132페이지

누출이 있는 경우:

엔진 시동을 걸지 마십시오. **Honda** 딜러로 차량을 가져가십시오.

4. 보조 탱크의 냉각수 레벨을 확인합니다.

➡ 132페이지

▶ 필요에 따라 냉각수를 보충합니다.

5. 1~4 점검 결과가 정상이면 주행을 계속할 수 있지만 고온 냉각수 인디케이터를 주의 깊게 모니터링하십시오.

오일 저압 경고 인디케이터

오일 저압 경고 인디케이터 및 경고 인디케이터가 켜진 경우 도로 한쪽에 안전하게 멈춘 후 엔진을 정지시킵니다. 오일 저압 경고 인디케이터가 경고 정보에 표시됩니다. ➡ 72페이지, ➡ 75페이지

참조

오일 저압 상태로 계속 주행하면 엔진이 심하게 손상될 수 있습니다.

1. 엔진 오일 레벨을 점검하여 필요에 따라 오일을 보충합니다. ➡ 130페이지, ➡ 131페이지
2. 엔진 시동을 겁니다
 - ▶ 오일 저압 경고 인디케이터 및 경고 인디케이터가 꺼진 경우에만 주행을 계속하십시오.

급가속 시 특히 오일량이 하한 위치이거나 하한에 가까운 경우 오일 저압 경고 인디케이터 및 경고 인디케이터가 잠시 켜질 수 있습니다.

오일량이 적당한 경우에도 오일 저압 경고 인디케이터 및 경고 인디케이터가 계속 켜져 있으면 엔진을 정지시키고 Honda 딜러에 문의하십시오.

엔진 오일 레벨이 급감하는 경우 차량에 누출 또는 다른 심각한 문제가 발생했을 수 있습니다. Honda 딜러에서 차량을 점검받으십시오.

PGM-FI(프로그램 제어 방식 연료 분사) 기능불량 표시등(MIL)

KO, II KO 모델 제외

주행 중에 인디케이터가 켜지는 것은 PGM-FI 시스템에 심각한 문제가 발생했기 때문일 수도 있습니다. 감속 주행하고 최대한 신속히 Honda 딜러에서 차량을 점검받으십시오.

KO, II KO 모델

표시등이 꺼지거나 깜박이는 이유

- 엔진 배기 컨트롤 시스템 관련 문제가 있는 경우 켜집니다.
- 엔진 실화가 감지되면 깜박입니다.

표시등이 켜질 때 대처 방안

고속 주행을 피하고 즉시 Honda 딜러에서 차량을 점검받으십시오.

참조

기능불량 표시등이 켜진 상태로 주행하면, 배기 컨트롤 시스템과 엔진이 손상될 수 있습니다.

표시등이 깜박일 때 대처 방안

차량을 비가연성 물체가 없는 안전한 곳에 주차하고 엔진이 냉각되어 정지할 때까지 최소 10분 동안 기다립니다.

참조

시동을 다시 걸었을 때 기능불량 표시등이 깜박인다면, 50km/h(31마일) 이하 거리의 가장 가까운 Honda 딜러로 이동해서 차량을 점검받으십시오.

ABS(잠김 방지 브레이크 시스템) 인디케이터

인디케이터가 다음과 같이 작동하는 것은 ABS에 심각한 문제가 발생했기 때문일 수 있습니다. 감속 주행하고 최대한 신속히 Honda 딜러에서 차량을 점검받으십시오.

- 주행 중에 인디케이터가 켜지거나 깜박이기 시작하는 경우
- 이그니션 스위치가 **I(On)** 위치에 있을 때 인디케이터가 켜지지 않는 경우
- 10km/h(6마일) 이상의 속도에서 인디케이터가 꺼지지 않는 경우

ABS 인디케이터가 계속 켜져 있는 경우 브레이크가 기존 시스템과 같이 계속 작동하지만 잠김 방지 기능은 작동하지 않습니다.

리어 휠이 지면에서 들린 상태에서 리어 휠을 돌리면 ABS 인디케이터가 켜질 수 있습니다. 이 경우 이그니션 스위치를 **O(Off)** 위치로 돌린 후 다시 **I(On)** 위치로 돌립니다. 속도가 30km/h(19마일)에 도달하면 ABS 인디케이터가 꺼집니다.

토크 컨트롤 인디케이터

인디케이터가 다음과 같이 작동하는 것은 토크 컨트롤에 심각한 문제가 발생했기 때문일 수 있습니다. 감속 주행하고 최대한 신속히 Honda 딜러에서 차량을 점검받으십시오.

- 주행 중에 인디케이터가 켜지거나 계속 켜진 상태로 있는 경우
- 이그니션 스위치를 **I(On)** 위치로 돌릴 때 인디케이터가 켜지지 않는 경우
- **5km/h(3마일)** 이상의 속도에서 인디케이터가 꺼지지 않는 경우

토크 컨트롤 인디케이터가 켜져 있어도 차량은 토크 컨트롤 기능 없이 정상적으로 주행할 수 있습니다.

- ▶ 토크 컨트롤 작동 시 인디케이터가 켜지면 스로틀을 완전히 놓아 정상적인 주행 능력을 회복하십시오.

차량이 지면에서 들린 상태에서 리어 휠을 돌리면 토크 컨트롤 인디케이터가 켜질 수 있습니다. 이 경우 이그니션 스위치를 **O(Off)** 위치로 돌린 후 다시 **I(On)** 위치로 돌립니다. 속도가 **5km/h(3마일)**에 도달하면 토크 컨트롤 인디케이터가 꺼집니다.

“-” 및 현재 기어 위치가 기어 위치 인디케이터에서 깜박이는 경우

“-” 및 현재 기어 위치가 기어 위치 인디케이터에서 깜박이는 경우 **Honda E-클러치**의 일부 기능이 작동하지 않습니다. **Honda** 딜러에서 차량을 점검받으십시오. 이 상황에서는 수동 변속기처럼 일시적으로 차량을 주행할 수 있습니다.

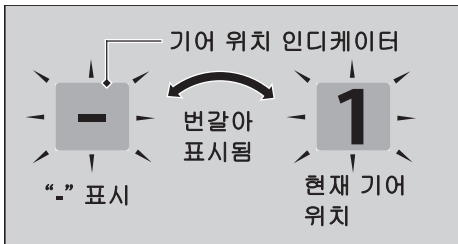

Honda E-클러치 경고 인디케이터가 INFO 영역에 나타나는 경우

Honda E-클러치 경고 인디케이터가 **INFO** 영역에 나타나는 경우 **Honda E-클러치**가 올바르게 작동하지 않습니다. 차량을 안전한 장소에 세운 후 이그니션 스위치를 **○(Off)** 위치로 돌렸다가 다시 **|| (On)** 위치로 돌립니다. 그러면 수동 변속기를 사용하여 잠시 동안 차량을 주행할 수 있습니다. **Honda** 딜러에서 차량을 점검받으십시오.

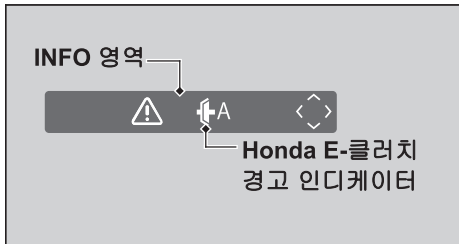

연료 게이지 고장 표시

연료 시스템에 오류가 존재하는 경우 연료 게이지 인디케이터가 그림과 같이 표시됩니다.

이 경우, 최대한 빨리 딜러에 연락하십시오.

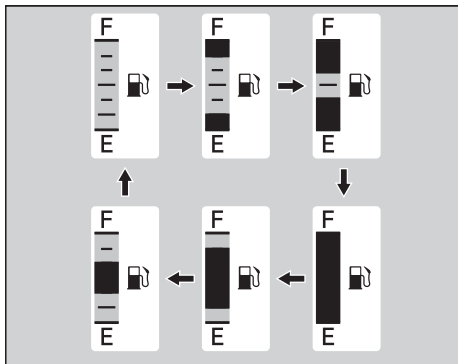
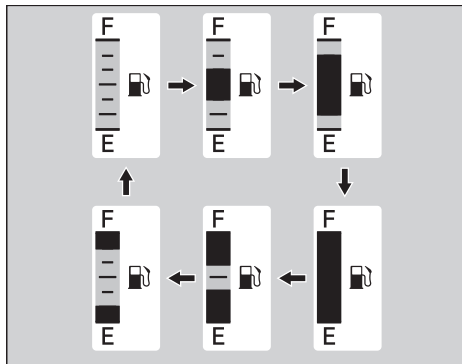

냉각수 온도 고장 표시

냉각 시스템에 오류가 있으면 냉각수 온도 “---°C”가 깜박입니다.

이 경우 최대한 빨리 Honda 딜러에 연락하십시오.

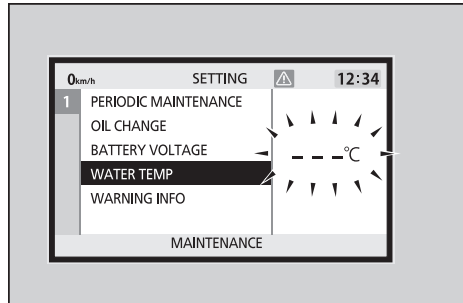

펑크를 수리하거나 휠을 분리할 때는 특수 공구와 전문 기술이 필요합니다. 이러한 유형의 정비는 **Honda** 딜러에 의뢰하십시오. 비상 수리 후에는 반드시 **Honda** 딜러에 타이어 점검/교체를 의뢰하십시오.

타이어 수리 키트를 이용한 비상 수리

타이어 펑크가 경미한 경우 튜브리스 타이어 수리 키트를 사용하여 운전자가 직접 비상 수리를 할 수 있습니다.

비상 타이어 수리 키트와 함께 제공되는 지침서를 따르십시오.

타이어를 임시로 수리한 상태에서 차량을 주행하는 것은 매우 위험합니다.

50km/h(30마일)를 초과하지 마십시오.

최대한 신속히 **Honda** 딜러에 타이어 교체를 의뢰하십시오.

⚠ 경고

타이어를 임시로 수리한 상태에서 차량을 주행하면 위험할 수 있습니다. 임시 수리가 잘못된 경우, 충돌 사고가 발생하여 중상을 입거나 사망할 수 있습니다.

임시로 타이어를 수리한 상태에서 주행해야 하는 경우 타이어를 교체할 때까지 **50km/h(30마일)** 미만으로 천천히 조심스럽게 주행하십시오.

스마트폰 페어링 문제

KO, II KO, V, II V 모델 제외

증상	원인/조치
스마트폰을 페어링할 수 없음	사용 중인 일부 스마트폰은 차량과 호환되지 않을 수 있으며 사용 가능한 기능이 제한될 수 있습니다.
	차량과 스마트폰 모두 페어링 모드 상태인지 점검합니다. ▶ 87페이지
	다시 페어링하기 전에 주변을 살펴 페어링된 다른 장치가 없는지 확인하십시오. 주변에 Bluetooth ® 장치가 있으면 종종 전파 간섭 등으로 인해 페어링에 영향을 받습니다.
	스마트폰을 연결할 때 페어링되기 쉬운 다른 Bluetooth ® 장치가 없는지 확인하십시오. 주변에 Bluetooth ® 장치가 있으면 종종 전파 간섭 등으로 인해 페어링에 영향을 받습니다.
	차량 페어링 정보가 스마트폰 Bluetooth ® 설정에서 삭제되었는지 점검합니다. 사용한 스마트폰에 따라 페어링 정보를 삭제할 때까지 연결이 불가능할 수 있습니다.

스마트폰 페어링 문제

증상	원인/조치
스마트폰을 연결할 수 없음	<p>사용 중인 스마트폰에 따라 차량을 스마트폰에 연결하고 전용 어플리케이션을 사용할 수 있을 때까지 다소 시간이 소요될 수 있습니다.</p>
	<p>엔진 시동을 걸 때 연결이 일시적으로 분리될 수 있는데, 이는 정상적인 현상이며 기능불량이 아닙니다. 엔진 시동이 걸리면 스마트폰이 다시 연결됩니다.</p>
	<p>Bluetooth® 상태 아이콘이 켜지는지 점검합니다. 스마트폰의 사용설명서를 참조하여 스마트폰이 연결 가능한 상태인지 점검하십시오.</p>
	<p>사용 중인 일부 스마트폰이 자동으로 연결되지 않을 수 있습니다. 연결하려면 스마트폰의 사용설명서에 수록된 지침을 준수하십시오.</p>
	<p>동시에 2개 이상의 스마트폰을 연결할 수 없습니다.</p>

위에 설명된 검사를 실시한 후에도 문제가 지속되면 **Honda** 딜러에서 차량을 점검받으십시오.

배터리 소진

모터사이클 배터리 충전기를 사용하여 배터리를 충전합니다.

충전하기 전에 차량에서 배터리를 분리합니다.

자동차용 배터리 충전기를 사용하지 마십시오. 모터사이클 배터리가 과열되어 영구적으로 손상될 수 있습니다. 충전 후에도 배터리가 복구되지 않는 경우 **Honda** 딜러에 문의하십시오.

참조

자동차용 배터리를 사용하여 점프 시동하지 마십시오. 차량의 전기 시스템이 손상될 수 있으므로 권장하지 않습니다.

라이트 벌브 소진

차량의 전구는 모두 LED입니다. 켜지지 않는 LED가 있는 경우 **Honda** 딜러에 정비를 문의하십시오.

퓨즈 단선

퓨즈를 취급하기 전에 “퓨즈 점검 및 교체”를 참조하십시오 ➡ 118페이지

퓨즈 박스 퓨즈

1. 프런트 시트를 분리합니다. ➡ 128페이지
2. 퓨즈 박스 커버를 분리합니다.
3. 퓨즈 박스 커버 아래쪽에 있는 퓨즈 풀러를 사용하여 메인 퓨즈와 다른 퓨즈를 하나씩 당겨 빼낸 후 퓨즈 단선 여부를 점검합니다. 단선된 퓨즈는 항상 동일한 정격의 예비용 퓨즈로 교체합니다.
 - ▶ 예비용 퓨즈는 퓨즈 박스 커버 내부에 들어 있습니다.
4. 분리의 역순으로 부품을 장착합니다.

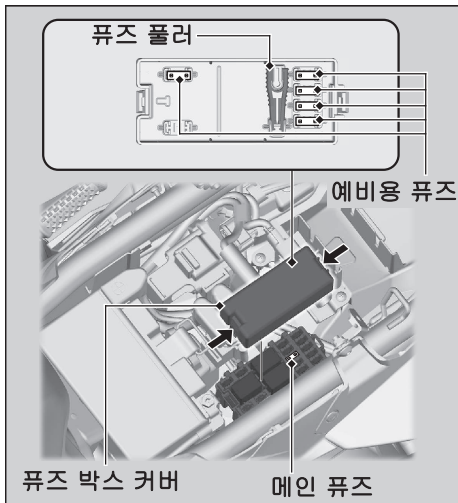

참조

퓨즈에 계속 문제가 발생하는 경우는 전기적인 문제가 발생했기 때문일 수 있습니다. Honda 딜러에서 차량을 점검받으십시오.

미러 암이 움직일 때

CBR650RAC

미러 암이 움직이면 본래 위치로 되돌립니다.

- ▶ 반드시 미러 암의 인덱스 표시를 미러 기부의 인덱스 표시에 맞추십시오.

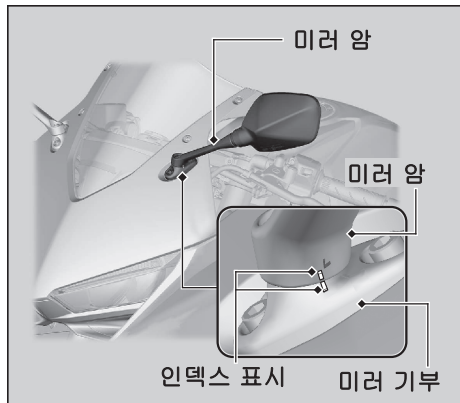

정보

정비 진단 레코더	163페이지
키	163페이지
계기, 컨트롤 및 기타 기능	164페이지
차량 관리	169페이지
차량 보관	173페이지
차량 수송	173페이지
운전자와 환경	174페이지
일련번호	175페이지
알코올이 함유된 연료	176페이지
촉매 장치	177페이지

정비 진단 레코더

KO, II KO 모델

이 차량에는 파워트레인 성능 및 주행 상태 관련 정보를 기록하는 정비 관련 장치가 장착되어 있습니다. 데이터를 사용해서 정비사의 차량 진단, 수리 및 점검유지 작업을 지원할 수 있습니다. 이 데이터는 법적으로 요구되거나 차량 소유주의 허가를 받은 경우가 아니면 누구도 이용할 수 없지만

Honda와 공식 딜러, 공식 수리업체, 직원, 대리인 및 계약업체는 차량의 기술적인 진단, 연구 및 개발 목적에 한해 이용할 수 있습니다.

키

이그니션 키

이 차량에는 이그니션 키 두 개와 키 번호 및 바코드가 있는 키 태그 하나가 있습니다.

이그니션 키에는 엔진 시동을 걸 수 있도록 이모빌라이저 시스템(HISS)을 통해 인식되는 코드화된 특수 칩이 내장되어 있습니다. HISS 부품이 손상되지 않도록 키를 조심스럽게 취급해야 합니다.

- 키를 구부리거나 과도하게 가압하지 마십시오.
- 직사광선이나 고온에 장시간 노출시키지 마십시오.
- 연마하거나 구멍을 뚫는 등 어떤 식으로든 키를 변형시키지 마십시오.
- 강력한 자석 물질에 노출시키지 마십시오.

모든 이그니션 키와 키 태그를 분실한 경우 딜러에서 PGM-FI 유닛/이그니션 컨트롤 모듈을 교체해야 합니다. 이런 일이 발생하지 않도록 복제 키를 소지하십시오.

계기, 컨트롤 및 기타 기능

키를 분실한 경우 즉시 다른 복제 키를
만드십시오.

복제 키를 만들고 HISS 시스템으로 등록하려면
Honda 딜러에 스페어 키, 키 태그, 차량을
가져다 주십시오.

▶ 키 태그를 안전한 장소에 보관하십시오.

금속 키 홀더 사용 시 이그니션 스위치 주변이
손상될 수 있습니다.

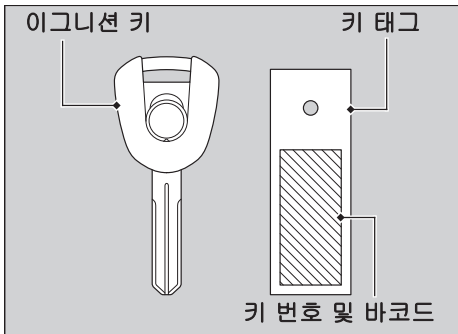

계기, 컨트롤 및 기타 기능

이그니션 스위치

엔진을 정지한 상태에서 이그니션 스위치를
|(On) 위치에 두면 배터리가 방전됩니다.

주행 중에는 키를 돌리지 마십시오.

엔진 정지 스위치

비상시를 제외하고는 엔진 정지 스위치를
사용하면 안 됩니다. 주행 시 엔진 정지
스위치를 사용하면 엔진이 갑자기 꺼져 주행
안전이 저하됩니다.

엔진 정지 스위치를 사용하여 엔진을 정지한
경우에는 이그니션 스위치를 ○(Off) 위치로
돌립니다. 그렇지 않으면 배터리가 방전됩니다.

오도미터

오도미터가 999,999를 초과하면 디스플레이가 999,999로 유지됩니다.

트립미터

수치가 9,999.9를 초과하면 각 트립미터가 0.0으로 재설정됩니다.

HISS

잘못 코드화된 키를 사용하여 엔진 시동을 걸려는 경우 HISS(Honda Ignition Security System: Honda 이그니션 보안 시스템)가 엔진 이그니션 시스템의 기능을 정지시킵니다. 이그니션 스위치를 **○(Off)** 위치로 돌리면 HISS 인디케이터가 깜박이지 않는 경우에도 HISS 이모빌라이저 시스템이 항상 경보를 발령합니다.

엔진 정지 스위치가 **○(Run)** 위치일 때 이그니션 스위치를 **⏏(On)** 위치로 돌리면 HISS 인디케이터가 켜진 후 몇 초 후에 꺼져 엔진 시동을 걸어도 무방하다는 것을 표시합니다. HISS 인디케이터가 꺼지지 **않음** ➡ 147페이지

이그니션 스위치를 **○(Off)** 위치로 돌린 후 24시간 동안 HISS 인디케이터가 2초 간격으로 깜박이기 시작합니다. 이 기능을 켜거나 끌 수 있습니다. ➡ 52페이지

대만에만 해당

根據LP0002低功率射頻器材技術規範 章節3.8.2:
取得審驗證明之低功率射頻器材, 非經核准, 公司、商號或使用者均不得擅自變更頻率、加大功率或變更原設計之特性及功能。
低功率射頻器材之使用不得影響飛航安全及干擾合法通信; 經發現有干擾現象時, 應立即停用, 並改善至無干擾時方得繼續使用。
前述合法通信, 指依電信管理法規定作業之無線電通信。
低功率射頻器材須忍受合法通信或工業、科學及醫療用電波輻射性電機設備之干擾。

문서 가방

리어 시트 아래에 있는 플라스틱 문서 가방에 사용설명서, 등록 및 보험 정보를 보관할 수 있습니다. ▶ 129페이지

이그니션 차단 시스템

차량이 넘어지면 बैंकि(기울임 각도) 센서가 자동으로 엔진과 연료 펌프를 정지시킵니다. 센서를 리셋하려면 엔진을 다시 시동하기 전에 이그니션 스위치를 **○(Off)** 위치로 돌렸다가 다시 **■(On)** 위치로 돌립니다.

어시스트-슬리퍼 클러치 시스템

어시스트-슬리퍼 클러치 시스템이 있으면 차량의 감속으로 강력한 엔진 제동 효과가 생성될 때 리어 타이어가 잠기는 것을 방지하며, 클러치 레버 작동에도 부담이 없습니다.

차량에 MA 등급 엔진 오일만 사용하십시오. MA 등급 오일 외에 다른 엔진 오일을 사용하면 어시스트-슬리퍼 클러치 시스템이 손상될 수 있습니다.

자동 밝기 제어

미터의 백라이트 밝기는 밝기 설정에서 “AUTO”를 선택하면 자동으로 제어됩니다. 주변 밝기는 광센서에 의해 감지됩니다. 광센서를 손상시키거나 덮지 마십시오. 그렇지 않으면 자동 밝기 제어 기능이 올바르게 작동하지 않을 수 있습니다.

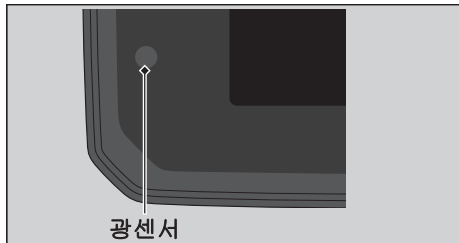

Honda RoadSync

인도네시아에만 해당

	ID Label
	92973/SDPPI/2023 PLG ID: 1556

대만에만 해당



1. Product name: Bluetooth unit
2. Model name: SAB01
3. Manufacturer: Visteon Corporation

取得審驗證明之低功率射頻器材，非經核准，公司、商號或使用者均不得擅自變更頻率、加大功率或變更原設計之特性及功能。

低功率射頻器材之使用不得影響飛航安全及干擾合法通信；經發現有干擾現象時，應立即停用，並改善至無干擾時方得繼續使用。

前述合法通信，指依電信管理法規定作業之無線電通信。低功率射頻器材須忍受合法通信或工業、科學及醫療用電波輻射性電機設備之干擾

차량 관리

Honda 차량을 오래 사용하기 위해서는 자주 청소하고 닦는 것이 중요합니다. 차량이 깨끗하면 잠재적인 문제점을 쉽게 발견할 수 있습니다. 특히 도로 결빙을 방지할 때 사용되는 해수와 염분은 부식 형성을 촉진합니다. 진흙이나 먼지로 인해 프런트 서스펜션 마모가 빨라져 오일 누출을 야기할 수 있습니다. 해안 도로, 약품 처리된 도로, 먼지나 진흙이 심한 도로를 주행한 후에는 반드시 차량을 철저히 세차하십시오.

세차

세차하기 전에 먼저 엔진, 머플러, 브레이크 및 기타 고온 제품을 식힙니다.

1. 정원용 저압 호스로 차량을 철저히 씻어내어 남아있는 먼지를 제거합니다.
2. 필요한 경우 유연제를 적신 스펀지나 부드러운 수건을 사용하여 도로 먼지를 제거합니다.
 - ▶ 윈드스크린(CBR650RAC에만 해당), 헤드라이트 렌즈, 패널 및 기타 플라스틱 부품이 긁히지 않도록 각별히 주의하며

청소하십시오.

에어 클리너, 머플러 및 전기 부품에 물을 직접 분사하지 마십시오.

3. 다량의 깨끗한 물로 차량을 철저히 씻어내고 부드럽고 마른 수건으로 닦습니다.
4. 차량의 물기가 마르면 구동부를 윤활하십시오.
 - ▶ 브레이크나 타이어에 윤활유를 흘리지 마십시오. 브레이크 디스크, 패드, 드럼, 또는 슈가 오일로 오염되면 제동 효과가 크게 저하되어 충돌 사고가 발생할 수 있습니다.
5. 차량을 세차하고 건조시킨 다음 즉시 드라이브 체인에 윤활유를 도포하십시오.
6. 부식 방지를 위해 왁스를 발라 주십시오.
 - ▶ 너무 강한 세제나 화학제가 함유된 제품은 사용하지 마십시오. 차량의 금속, 도장 및 플라스틱이 손상될 수 있습니다. 타이어와 브레이크의 왁스는 깨끗하게 유지하십시오.
 - ▶ 차량에 무광택 도장 부품이 있는 경우 해당 부품 표면에 왁스를 바르면 안 됩니다.

Ⅰ 세차 시 주의사항

세차 시 다음 지침을 준수하십시오.

- 고압 세척기를 사용하지 마십시오.
 - ▶ 고압수 클리너로 인해 이동 부품과 전기 부품이 손상되어 작동하지 않을 수 있습니다.
 - ▶ 흡기 장치의 물이 스로를 바디 및/또는 에어 클리너로 유입될 수 있습니다.
- 머플러에 물을 직접 분사하지 마십시오.
 - ▶ 머플러에 물이 유입되면 시동이 걸리지 않거나 머플러가 부식될 수 있습니다.
- 브레이크를 건조시키십시오.
 - ▶ 수분이 있으면 제동 효과가 저하됩니다. 세차 후 저속으로 주행하며 간헐적으로 브레이크를 밟아 브레이크를 건조시킵니다.
- 시트 아래에 물을 직접 분사하지 마십시오.
 - ▶ 시트 아래 공간에 물이 유입되면 문서는 물론 다른 소지품도 손상될 수 있습니다.

- 에어 클리너에 물을 직접 분사하지 마십시오.
 - ▶ 에어 클리너에 물이 유입되면 엔진 시동이 걸리지 않을 수 있습니다.
- 헤드라이트 주변에 물을 직접 분사하지 마십시오.
 - ▶ 세차 후나 우천 시 주행 중 헤드라이트의 내부 렌즈가 일시적으로 흐려질 수 있습니다. 단, 헤드라이트 기능에 영향을 미치지 않습니다. 그러나 렌즈 내부에 다량의 물이나 얼음이 들어간 경우 **Honda** 딜러에서 차량을 점검받으십시오.
- 무광택 도장 표면에 왁스나 광택용 컴파운드를 사용하면 안 됩니다.
 - ▶ 충분한 물과 연성세제를 사용해 무광택 도장 표면을 부드러운 헝겊이나 스폰지로 닦습니다. 부드럽고 깨끗한 수건으로 건조시킵니다.

알루미늄 부품

알루미늄은 먼지, 진흙 또는 도로 염분에 접촉하면 부식됩니다. 정기적으로 알루미늄 부품을 청소하고 긁힘 방지를 위해 다음 지침을 준수하십시오.

- 뺏뺏한 브러시, 쇠수세미 또는 연마제가 함유된 클리너를 사용하지 마십시오.
- 연석을 타고 넘거나 연석에 긁히도록 주행하지 마십시오.

패널

긁힘이나 흠집 방지를 위해 다음 지침을 준수하십시오.

- 부드러운 스펀지와 다량의 물로 조심스럽게 세척하십시오.
- 잘 지워지지 않는 얼룩을 제거할 때는 희석한 세제로 세척한 후 다량의 물로 철저히 씻어 내십시오.
- 계기, 패널 또는 헤드라이트에 휘발유, 브레이크액 또는 세제가 묻지 않도록 하십시오.

윈드스크린

CBR650RAC

충분한 물을 사용하여 부드러운 헝겊이나 스폰지로 윈드스크린을 닦습니다. (세제나 화학 클리너는 윈드스크린 세척에 사용하지 마십시오.) 부드럽고 깨끗한 수건으로 건조시킵니다.

참조

윈드스크린의 긁힘 및 손상 방지를 위해 물만 사용하여 부드러운 천이나 스펀지로 닦으십시오.

윈드스크린이 심하게 더러운 경우 희석한 중성 세제를 스펀지에 묻혀 물을 많이 사용해 가면서 닦습니다. 세제를 모두 씻어 내십시오. (세제 잔여물이 있으면 윈드스크린에 균열이 생길 수 있습니다.)

윈드스크린에 긁힌 자국이 제거되지 않아 시야에 방해가 될 경우 교체하십시오. 배터리 전해액, 브레이크액 또는 기타 화학 용제가 윈드스크린이나 윈드스크린 장식에 닿지 않도록 주의하십시오. 플라스틱이 손상될 수 있습니다.

배기 파이프 및 머플러

배기 파이프와 머플러는 스테인리스 스틸로 되어 있지만 진흙이나 먼지로 얼룩이 생길 수 있습니다.

진흙이나 먼지를 제거하려면 젖은 스폰지와 연마성 주방 세정제를 사용하고 깨끗한 물로 충분히 헹구십시오. 새미 가죽 행주나 부드러운 수건으로 건조시킵니다.

필요하면 시중에서 구할 수 있는 고온 재질의 직물용 세척제를 사용해서 미세 열기로 인한 얼룩을 제거하십시오. 그런 다음 진흙이나 먼지를 제거하는 것과 같은 방식으로 헹구십시오.

배기 파이프 및 머플러를 도장한 경우 시중에서 구입할 수 있는 연마성 주방 세정제를 사용하면 안 됩니다. 중성 세제를 사용하여 배기 파이프와 머플러의 도장 표면을 청소합니다. 배기 파이프 및 머플러가 도장 처리되었는지 확실하지 않으면 Honda 딜러에 문의하십시오.

참조

배기 파이프는 스테인레스 스틸로 만들어졌지만 얼룩이 생길 수 있습니다. 모든 자국과 흠집은 발견하는 즉시 가급적 신속히 제거하십시오.

차량 보관

차량을 실외에 보관하는 경우 풀 바디 커버 사용을 고려해야 합니다.

장기간 주행하지 않을 경우 다음 지침을 준수하십시오.

- 차량을 세척한 후 무광택 도장 표면을 제외한 모든 도장 표면에 왁스를 바릅니다. 크롬 부분을 부식 방지 오일로 코팅합니다.
- 드라이브 체인을 윤활합니다. ➡ 121페이지
- 차량을 메인テナンス 스탠드로 세우고 타이어가 모두 지면에 닿지 않도록 볼록을 배치합니다.
- 비가 온 후에는 바디 커버를 벗기고 차량을 건조시킵니다.
- 배터리가 방전되지 않도록 배터리를 분리합니다(➡ 127페이지). 배터리를 완전히 충전한 후 그늘지고 통풍이 잘 되는 장소에 둡니다.
 - ▶ 배터리를 분리하지 않고 그대로 두려면 음극⊖ 단자를 분리하여 방전되지 않도록 하십시오.

차량을 보관소에서 꺼낸 후에는 점검유지 주기표에 필요한 점검유지 항목을 모두 점검합니다.

차량 수송

차량을 수송해야 하는 경우 로딩 램프 또는 리프팅 플랫폼, 그리고 모터사이클 고정 스트랩이 있는 모터사이클 트레일러나 평상형 트럭 또는 트레일러에 실어야 합니다. 절대로 지면에 휠이 닿은 상태로 차량을 견인하지 마십시오.

참조

하나 이상의 휠이 지면에 닿은 상태로 차량을 견인할 경우 변속기가 심각한 손상을 입을 수 있습니다.

운전자와 환경

차량을 소유하고 주행하는 것은 즐거운 일이 될 수 있지만 환경 보호에 대한 책임을 다해야 합니다.

현명한 클리너 선택

차량을 세차할 때는 생분해성 세제를 사용하십시오. 대기권 보호 오존층을 파괴하는 염화불화탄소(CFC, 프레온 가스)가 함유된 에어졸 스프레이 클리너는 사용하지 마십시오.

폐기물 재활용

오일 및 기타 유독성 폐기물은 규정 용기에 담아 재활용 센터로 보내십시오. 지역 내 재활용 센터를 알아보고 재활용 불가능한 폐기물 처리 방법에 대한 지침을 얻으려면 지역 공사나 공공 공사 또는 환경 관리국에 문의하십시오. 사용한 엔진 오일을 일반 쓰레기로 버리거나 하수구에 붓거나 땅에 버리지 마십시오. 사용한 오일, 휘발유, 냉각수 및 세정제에는 독성이 함유되어 있어 환경 미화원에게 상해를 입히고, 식수, 호수, 강과 바다를 오염시킬 수 있습니다.

일련번호

프레임 및 엔진 일련번호는 차량을 고유하게 식별해주는 번호이며 차량을 등록할 때 필요합니다. 교체 부품을 주문할 때 이 번호가 필요할 수 있습니다. 이러한 번호를 기록해서 안전한 장소에 보관하시기 바랍니다.

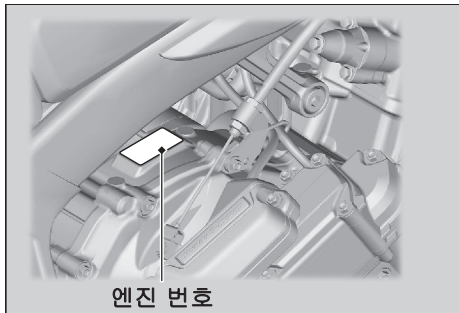
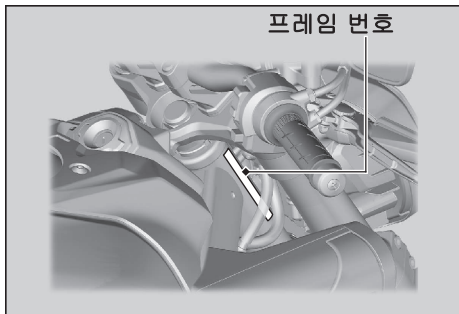

알코올이 함유된 연료

클린 에어 표준에 부합되도록 배출을 줄이기 위해 일부 지역에서는 알코올이 섞인 일부 기존 연료가 사용됩니다. 혼합 연료를 사용하려는 경우 연료가 무연이고 최소 옥탄가 요건을 충족하는지 확인합니다.

이 차량에는 다음과 같은 연료 혼합물을 사용할 수 있습니다.

- 에탄올(에틸 알코올) 최대 10% 함유(부피 기준)
 - ▶ 에탄올이 함유된 가솔린은 가소홀이라는 이름으로 표시될 수 있습니다.

에탄올을 10% 이상 함유한 휘발유를 사용하는 경우:

- 연료 탱크의 도장이 손상될 수 있습니다.
- 연료 라인의 고무 튜브가 손상될 수 있습니다.
- 연료 탱크가 부식될 수 있습니다.
- 주행 성능이 저하될 수 있습니다.

참조

공인된 비율 이상을 함유하는 혼합 연료를 사용하면 연료 시스템의 금속, 고무, 플라스틱 부품이 손상될 수 있습니다.

바람직하지 않은 작동 증상이나 성능 문제를 발견한 경우 다른 브랜드의 휘발유를 사용해 보십시오.

촉매 장치

이 차량에는 삼원 촉매 장치가 장착되어 있습니다. 이 촉매 장치에 들어있는 귀금속은 배기 가스의 탄화수소(HC), 일산화탄소(CO), 질소 산화물(NOx)을 안전한 혼합물로 변환시키는 고온 화학 반응에서의 촉매 역할을 합니다.

결함이 있는 촉매 장치는 대기 오염을 유발하고 엔진 성능을 저하시킬 수 있습니다. 교체 시에는 반드시 **Honda** 순정품 또는 그에 상응하는 제품으로 교체해야 합니다.

차량의 촉매 장치를 보호할 수 있도록 다음 지침을 준수하십시오.

- 항상 무연 휘발유를 사용합니다.
유연 휘발유를 사용하면 촉매 장치가 손상됩니다.
- 엔진을 양호한 작동 상태로 유지합니다.
- 엔진이 실화, 역화, 실속 또는 기타 이상 작동을 일으키는 경우 주행을 멈추고 엔진을 끈 다음 차량 정비를 의뢰하십시오.

■ 주요 구성요소

전장	MA, II MA, KO, II KO, U, II U 모델 2,120mm(83.5 in)
	III FO, IV FO 모델 2,130mm(83.9 in)
	V, II V, IN 모델 2,128mm(83.8 in)
전폭	III FO, IV FO, MA, II MA, U, II U 모델 750mm(29.5 in)
	CBR650RAC KO, II KO 모델 725mm(28.5 in)
	V, II V 모델 749mm(29.5 in)
	III FO, MA, U 모델 780mm(30.7 in)
	CB650RAC KO 모델 760mm(29.9 in)
	V, IN 모델 784mm(30.9 in)

전고	III FO, IV FO, KO, II KO, MA, II MA, U, II U 모델 CBR650RAC 1,145mm(45.1 in)
	V, II V 모델 1,146mm(45.1 in)
축거	III FO, KO, MA, U 모델 CB650RAC 1,075mm(42'3 in)
	V, IN 모델 1,074mm(42.3 in)
최저 지상고	III FO, IV FO, KO, II KO, MA, II MA, U, II U 모델 CBR650RAC 130mm(5.1 in)
	V, II V, IN 모델 1,449mm(57.0 in)
캐스터 각도	III FO, KO, MA, U 모델 CB650RAC 150mm(5.9 in)
	V, IN 모델 148mm(5.8 in)
트레일	25° 30'
	MA, II MA 모델 제외 101mm(4.0 in)
	MA, II MA 모델 100mm(3.9 in)

공차 하중	CBR650RAC	III FO, IV FO 모델
		212.0kg(467.4 lb)
		MA, II MA, U, II U 모델
	CB650RAC	211.0kg(465.2 lb)
		KO, II KO, V, II V 모델
		210.0kg(463.0 lb)
공차 하중	CB650RAC	III FO, MA, U 모델
		207.0kg(456.4 lb)
		KO 모델
	CB650RAC	205.0kg(451.9 lb)
		V 모델
		205.4kg(452.8 lb)
최대 허용 중량 *1	CBR650RAC	IN 모델
		205.1kg(453.0 lb)
	CB650RAC	III FO, IV FO, MA, II MA, U, II U, V, II V 모델
		168kg(370 lb)
KO, II KO 모델		
최대 허용 중량 *1	CB650RAC	148kg(326 lb)
		IN 모델
최대 허용 중량 *1	CB650RAC	138kg(282 lb)
		IN 모델
탑승 인원		운전자와 동승자 1인

*1: 운전자, 동승자, 모든 화물 및 액세서리 포함

최소 회전 반경	CBR650RAC	3.0m(9.8 ft)
	CB650RAC	III FO, IN, U, V 모델
		2.81m(9.2 ft)
배기량	CB650RAC	KO, MA 모델
		2.8m(9.2 ft)
		III FO, IV FO, KO, II KO, MA, II MA, U, II U 모델
배기량	CB650RAC	649cm ³ (39.6 cu-in)
		V, II V, IN 모델
배기량	CB650RAC	648.72cm ³ (39.5 cu-in)
		IN 모델
보어 x 스트로크		67.0 x 46.0mm(2.64 x 1.81 in)
압축비		11.6 : 1
연료	CB650RAC	IN 모델 제외
		무연 휘발유
		권장: 91 RON 이상
연료	CB650RAC	IN 모델
		무연 휘발유
		90 RON 이상
알코올이 함유된 연료		에탄올 최대 10% 함유(부피 기준)
연료		에탄올 최대 10% 함유(부피 기준)
탱크 용량		15.4L(4.07 US gal, 3.39 Imp gal)

배터리	YZT10 12V-8.6Ah(10HR)	
	V, II V 모델 제외 FTZ10S 12V-8.6Ah(10HR)	
기어비	1단	3.071
	2단	2.352
	3단	1.888
	4단	1.560
	5단	1.370
	6단	1.214
감속비 (초기/최종)	1.690 / 2.800	

■ 정비 데이터

타이어 크기	프런트	120/70ZR17M/C(58W)
	리어	180/55ZR17M/C(73W)
타이어 유형	레이디얼, 튜브리스	
권장 타이어	프런트	DUNLOP Roadsport2 N
	리어	DUNLOP Roadsport2 N
타이어 공기압	프런트	250 kPa(2.50 kgf/cm ² , 36 psi)
	리어	290 kPa(2.90 kgf/cm ² , 42 psi)
트레드 최소 깊이	프런트	1.5mm(0.06 in)
	리어	2.0mm(0.08 in)
스파크 플러그	(표준)	IMR9E-9HES(NGK) 또는 VUH27ES(DENSO)
스파크 플러그 간극	(조정 불가)	0.8~0.9mm(0.03~0.04 in)
공회전 속도	(조정 불가)	1,250 ± 100 rpm
권장 엔진 오일	Honda 4행정 모터사이클 오일, API 정비 등급 SJ 이상("Energy Conserving" 또는 "Resource Conserving"이 표시된 오일 제외), SAE 10W-30, JASO T 903 표준 MA	

엔진 오일 용량	배출 후	2.3L(2.4 US qt, 2.0 Imp qt)
	배출 및 엔진	
	오일 필터 교환 후	2.6L(2.7 US qt, 2.3 Imp qt)
	분해 후	3.0L(3.2 US qt, 2.6 Imp qt)
권장 브레이크 (클러치)액	Honda DOT 4 브레이크액	
	권장 냉각수	KO, II KO, U, II U 모델 Pro Honda HP 냉각수 KO, II KO, U, II U 모델 제외 Honda PRE-MIX 냉각수
냉각 시스템	MA, II MA 모델 제외 2.50L(2.64 US qt, 2.20 Imp qt)	
	MA, II MA 모델 2.0L(2.1 US qt, 1.8 Imp qt)	
권장 드라이브 체인 윤활유	O링 체인용으로 특별히 고안된 드라이브 체인 윤활유 권장 윤활유가 없는 경우 SAE 80 또는 90 기어 오일을 사용하십시오.	
드라이브 체인 처짐	43~48mm(1.7~1.9 in)	
표준 드라이브 체인	DID 525V11 또는 RK 525KRW2	링크 개수 118

표준 스프로킷 크기	드라이브 스프로킷	15T
	드리븐 스프로킷	42T

■ 벌브

헤드라이트	LED
브레이크등/후미등	LED
프런트 방향 지시등/위치등	LED
리어 방향 지시등	LED
번호판 조명등	LED

■ 퓨즈

메인 퓨즈	30A
기타 퓨즈	30A, 20A, 15A, 10A, 7.5A

자기인증 라벨 부착 위치 안내문

- 자동차 관리법 제106조(이륜차의 자기인증 표시 등에 관한 규정)에 의거하여 자기 인증 라벨을 아래와 같은 위치에 부착하였습니다.



자기인증 라벨(좌측)

최소제조사 HONDA MOTOR CO., LTD. 수입지점 HONDA KOREA CO., LTD			
제작년도	차 종	이륜자동차	차량중량량 kg
모델명	타이어사이즈	공기압(MAX.)	단
간속중량	kg	kPa	kg/cm ²
중속중량	kg	kPa	kg/cm ²
이 자동차는 대한민국 자동차 관리법령에 적합하게 제작(수입)되었습니다.			
차대번호			차 명

제작 결함 사항 보고

제작사 : 혼다코리아 주식회사

주 소 : 서울특별시 강남구 테헤란로114길 38, 13층(동일타워)

연락처 : 02-3416-3300(대표)

제작 결함 사항에 관하여...

귀하의 자동차에 잦은 고장 등의 문제로 인하여 교통 사고를 유발할 수 있는 안전도 관련 결함 등이 있다고 판단되면, 자신 및 다른 사람의 안전을 위하여 즉시 혼다코리아(주)와 국토교통부에 연락해 주시기 바랍니다. 국토교통부는 소비자 불만사항 등을 접수하여 분석한 후 해당 사항이 제작결함 가능성이 있다고 판단되는 경우 제작결함 조사를 실시하여 해당 제작사에게 제작결함 시정(Recall)등의 조치를 취할 것입니다.

소비자 불만 접수(자동차 결함 신고) 등의 창구는 다음과 같습니다.

자동차 결함 신고 센터

- 제작 결함 신고 전용 전화: 080-357-2500
- 인터넷 홈페이지: www.car.go.kr

본 차량에 대한 문의, 상담은 혼다 판매점이나 전국 공통
무료 전화로 아래의 고객 상담센터에서 받고 있습니다.

080-322-3300

혼다 코리아(주) 고객 상담센터

접수시간 09:30 - 18:00

06176 서울특별시 강남구 테헤란로 114길 38, 13층(동일타워)
소재지, 전화번호가 변경될 수 있으므로 양지하시기 바랍니다.

본 저작물의 한국어판 저작권은 혼다 코리아(주)가 소유합니다.

저작권법에 의하여 한국내에서 보호를 받는 저작물이므로 무단전재와 무단복제를 금합니다.

Online Owner's Manual
<http://www.hondamotopub.com/HKO>



32MKYV000

2024. 08. R
PRINTED IN KOREA